

SPECIAL 20 24 WORLDWIDE



Das Werkzeug



 **Made in Germany**



Unverbindlich empfohlene Aktionspreise zzgl. MwSt. – Preisgültigkeit ab 01.03.2024 bis spätestens 28.02.2025. Preisänderungen vor 28.02.2025 bei gestiegenen Einstands- oder Produktionskosten vorbehalten – Irrtümer vorbehalten.

WERKSTATTWAGEN UND WERKBÄNKE

Assistent **Made in Germany**

- ▶ Serie 179N – Passend für jede Anwendung: mit schmaler Breite von 785 mm bis zum XXL-Format mit einer Breite von 1.133 mm und einer Tiefe von 642 mm
- ▶ Extrem robuste Ausführung durch doppelwandige Konstruktion
- ▶ Sicheres Verriegelungs- und hochbelastbares Schubladenkonzert
- ▶ Abgedichtete Arbeitsflächen schützen Wageninneres
- ▶ Entwickelt und produziert von HAZET „Made in Germany“

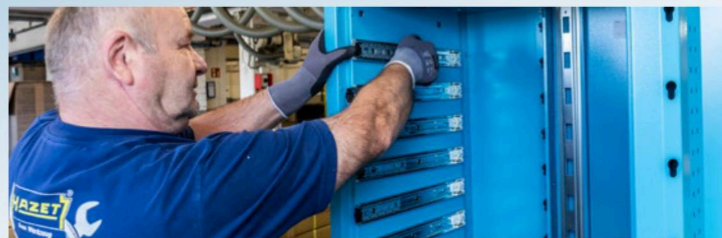

179N

- Kunststoff-Arbeitsfläche

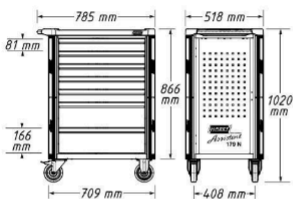

Made in Germany

HAZET No.	Anzahl Schubladen	EAN-No. 4000896+	€* netto
179N-6	6	214570	969,-
179N-7	7	214488	999,-
179N-8	8	214587	1.075,-
179N-9	9	220236	1.099,-

3/3+

179NX

- Edelstahl-Arbeitsfläche

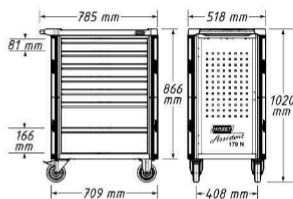

Made in Germany

HAZET No.	Anzahl Schubladen	EAN-No. 4000896+	€* netto
179NX-6	6	215560	1.029,-
179NX-7	7	215577	1.045,-
179NX-8	8	215584	1.129,-

3/3+

179NXL

- Edelstahl-Arbeitsfläche

Breite Ausführung

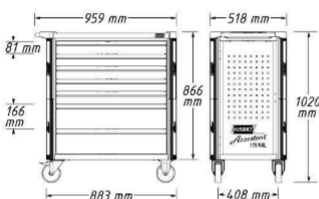

Made in Germany

HAZET No.	Anzahl Schubladen	EAN-No. 4000896+	€* netto
179NXL-6	6	215171	1.374,-
179NXL-7	7	215164	1.450,-
179NXL-8	8	215218	1.519,-

4/3+

179NXXL

- Edelstahl-Arbeitsfläche

Extra breite Ausführung

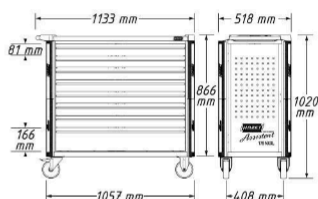

Made in Germany

HAZET No.	Anzahl Schubladen	EAN-No. 4000896+	€* netto
179NXXL-7	7	214624	1.620,-
179NXXL-8	8	214778	1.684,-

5/3+

179NXXL-8D/3

- Extratiefer Werkstattwagen



Über 30% mehr Schubladentiefe

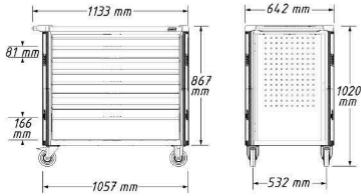

**Extra breit,
extra tief!**

179NXXL-8D/3 inkl. seitlicher Tür und Steckdosenleiste

**Steckdosenleiste
inkl. 2 USB-A Ports,
2 USB-C Ports**



Made in Germany

HAZET No.	Ausstattung	Anzahl Schubladen	EAN-No. 4000896 +	€* netto
179NXXL-8D	Ohne seitliche Tür und Steckdosenleiste	8	242931	1.933,-
179NXXL-8D/3	Inkl. seitlicher Tür und Steckdosenleiste	8	245178	2.265,-

Servicewagen

- 15-fach höhenverstellbar (mittlerer Boden)
- Gesamttragkraft: 150 kg
- Traglast pro Ebene: 50 kg

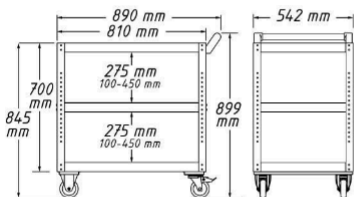

Made in Germany

167-3
EAN-No. 4000896205332

220,- €* netto



3/3+ 3/3+

179NW

- Fahrbare Werkbank

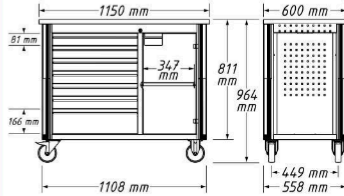

Kabeldurchlass an Rückwand ermöglicht z.B. Aufladen von Akkugeräten bei abgeschlossener Tür

**Multiplex-Birke
Arbeitsfläche, geölt,
auswechselbar**



Made in Germany

HAZET No.	Ausstattung	EAN-No. 4000896 +	€* netto
179NW-7	6 flache Schubladen, 1 hohe Schwerlast-Schublade und ein Regalteil	219629	1.550,-
179NW-8	8 flache Schubladen und ein Regalteil	222933	1.625,-

3/3+

Servicewagen

- Individuelle Befestigungsmöglichkeiten durch quadratisches Lochraster auf Seitenwänden
- 15-fach höhenverstellbar (mittlerer Boden)
- Gesamttragkraft: 150 kg
- Traglast pro Ebene: 50 kg

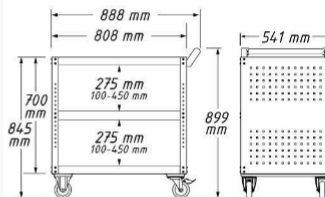

Made in Germany

167-3S
EAN-No. 4000896207206

245,- €* netto

3/3+ 3/3+

Sie haben die Wahl zwischen unserem Werkstattwagen mit Edelstahl- oder Kunststoff-Arbeitsfläche oder der stabilen Werkbank. Wählen Sie dazu unser Sortiment: HAZET **Basis** oder **Komfort**!

Basis Sortiment 228 Profi-Werkzeuge

228

Inklusive

HiPer

6.3 1/4" 10 3/8" 12.5 1/2"

163-513/122



163-526/41



Basis Sortiment inkl.
Werkstattwagen 179N-8
179N-8/228

EAN-No. 4000896250394

2.590,- €*
netto



163-525/40

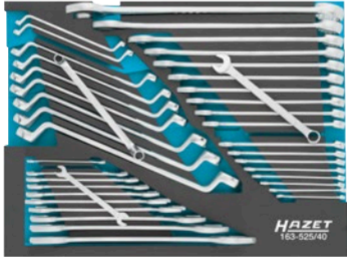

Basis Sortiment inkl.
Werkstattwagen 179NX-8

179NX-8/228

EAN-No. 4000896250431

2.650,- €*
netto



Inklusive
2128N-1



Basis Sortiment inkl.
Werkbank 179NW-7

179NW-7/228

EAN-No. 4000896250479

3.090,- €*
netto

Komfort Sortiment 314 Profi-Werkzeuge

314

Inklusive

HiPer

6.3 1/4" 10 3/8" 12.5 1/2"

163-513/122



Komfort Sortiment inkl.
Werkstattwagen 179N-8
179N-8/314

EAN-No. 4000896250417

3.490,- €*
netto



163-526/41



Komfort Sortiment inkl.
Werkstattwagen 179NX-8

179NX-8/314

EAN-No. 4000896250455

3.550,- €*
netto



163-525/40

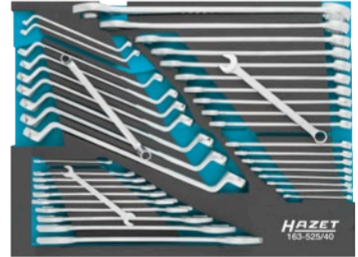

163-609/61



Komfort Sortiment inkl.
Werkbank 179NW-7

179NW-7/314

EAN-No. 4000896250493

3.950,- €*
netto

163-372/25



Inklusive
2128N-1



179NXL-8/321 mit 321 Profi-Werkzeugen

Edelstahl-Arbeitsfläche
ROSTfrei

321

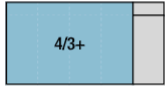

Inklusive
HiPer
 6.3 1/4 10 3/8 12.5 1/2



163-549/160

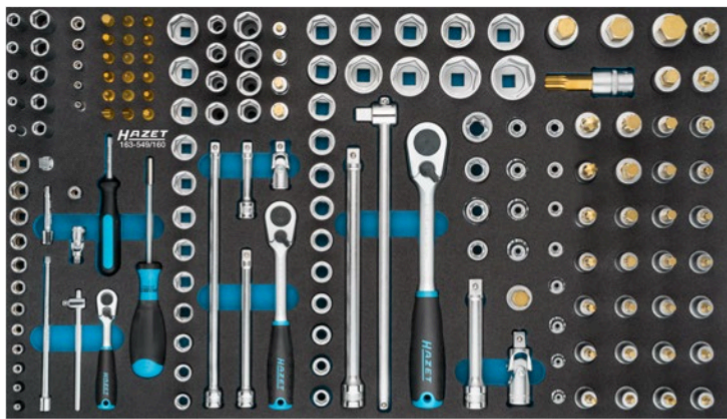

179NXL-8/321
 EAN-No. 4000896224395

4.180,- €⁺
 netto

163-478/40



163-480/57



163-479/26



163-522x50

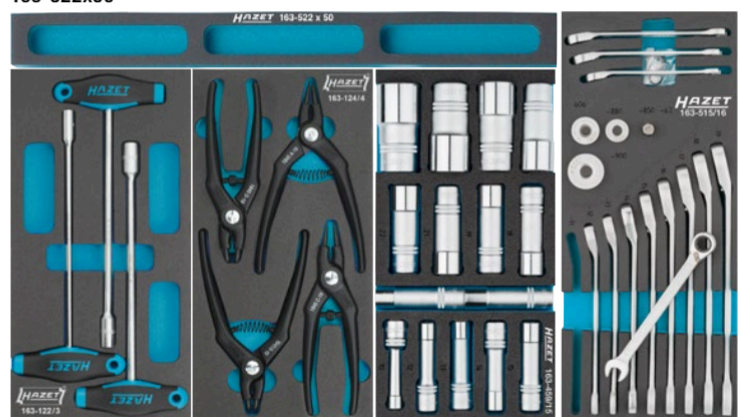

163-122/3 163-124/4 163-459/15 163-515/16

179NXL-8/440 mit 440 Profi-Werkzeugen

Von unseren Profi-Fachberatern exklusiv für euch gemacht!



Edelstahl-Arbeitsfläche
EDELSTAHL®
Rostfrei

440

Perfekter
Werkzeug
Satz für
die PKW/
Transporter-
Werkstatt!



179NXL-8
Made in Germany
Breite Ausführung: 959 mm

518 mm

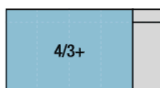

163-606/259



179NXL-8/440
EAN-No. 4000896247974

4.379,- €⁺
netto

Inklusive
HiPer
6.3 1/4 10 3/8 12 1/2

Sortiment



163-528/56 s 6x7-34x36 mm, s 6-32 mm,
s 8-19 mm, s 6x7-24x27 mm

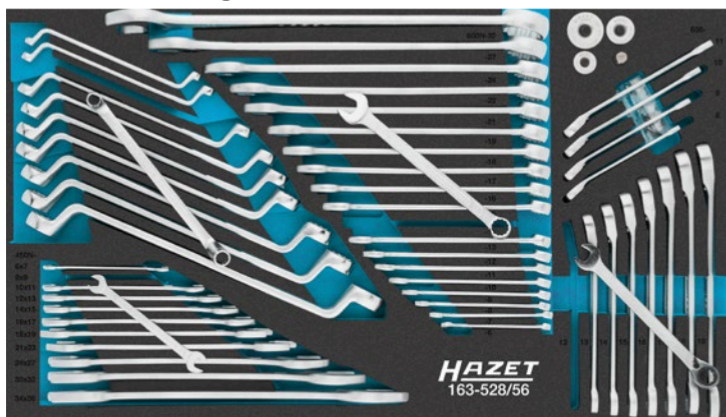

163-604/34



163-603/52

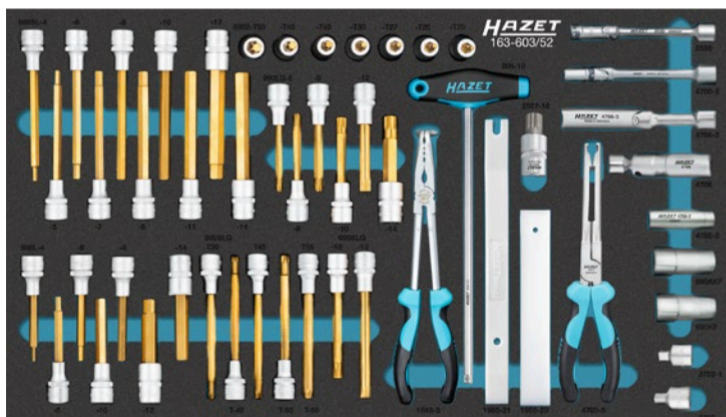

163-605/39



179NXXL-8/378 mit 378 Profi-Werkzeugen

5/3+

Inklusive
HiPer
6.3 1/4 10 3/8 12 1/2



Inklusive
2128N-1



163-481/194



163-172x50

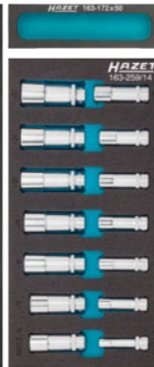

163-478/40



163-515/16



163-527/56



163-380/4

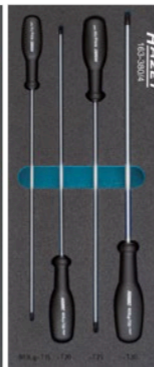

163-479/26



163-382/3

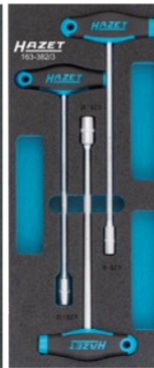

Werkstattwagen-/ Werkbank Zubehör

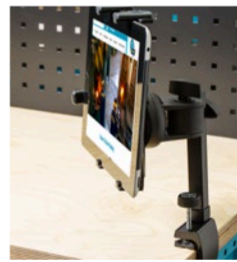

Weitere Infos zu dem
Zubehör unter:
www.hazet.de



HAZET No.	Bezeichnung
179N-33	Papierkorb inkl. Halter
161N-3D/2	Kabeltrommel inkl. Halter
161N-3D	Kabeltrommel (ohne Halter)
179N-45	Tablethalter
179N-35	Dosenhalter, für mindestens 4 Dosen
179N-46	Schlagschrauberhalter
179NW-11	Schraubstock Befestigungs Satz
179N-42	Laptop-Halter für 179N · 179NX · 179NXL · 179NXXL
179-35	Dosenhalter, für 3 Dosen
180-24	Dokumentenhalter
179N-21	Seitliche Tür für 179N · 179NX · 179NXL · 179NXXL
180-34	Papierrollenhalter
179N-40	Grundhalter für 179N · 179NX · 179NXL · 179NXXL · 179NXXL-8D
179N-26	Werkzeug-Lochwand für 179N · 179NX
179N-75	Schraubstockbefestigung für 179N · 179NX · 179NXL · 179NXXL
179NXL-26	Werkzeug-Lochwand für 179NXL
179NXXL-26	Werkzeug-Lochwand für 179NXXL
179N-21D	Seitliche Tür für 179NXXL-8D
161N-5D	Steckdosenleiste für 179NXXL-8D
179N-50	Halterung für eine L-Boxx
179N-51	Halterungs Satz für zwei L-Boxxen
179N-510	Halteboden für L-Boxx-Halter 179N-51
179ND-75	Schraubstockbefestigung für 179NXXL-8D · 179NXXL-8D/3
179N-75	Schraubstockbefestigung für 179N · 179NX · 179NXL · 179NXXL
2175N	Parallel-Schraubstock

*Unverbindlich empfohlene Aktionspreise zzgl. MwSt. – Preisgültigkeit ab 01.03.2024 bis spätestens 28.02.2025
Preisänderungen vor 28.02.2025 bei gestiegenen Einstands- oder Produktionskosten vorbehalten – Irrtümer vorbehalten.

179NXL-8-VW/243 mit 243 Profi-Werkzeugen

Edelstahl-Arbeitsfläche
ROSTfrei

243

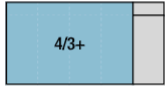

Inklusive
HiPer
 6.3 1/4 12.5 1/2



179NXL-8-VW/243
 EAN-No. 4000896220250

4.150,-€*
 netto

Abgestimmtes
 Werkzeugsortiment für
VOLKSWAGEN • AUDI



163-369/104 20 3/4 6.3 1/4 12.5 1/2



163-374/27

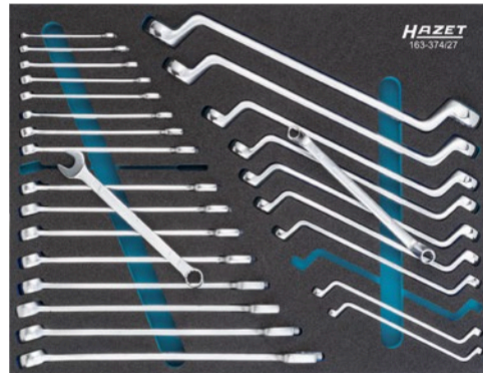

163-367/31

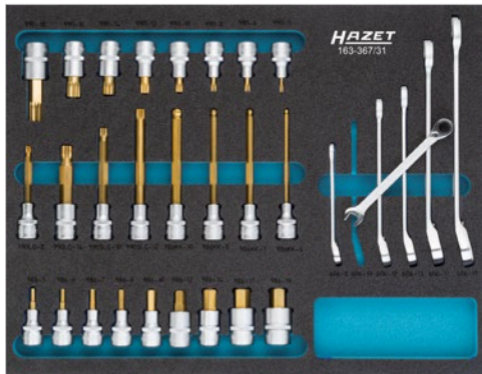

163-373/39



163-370/9

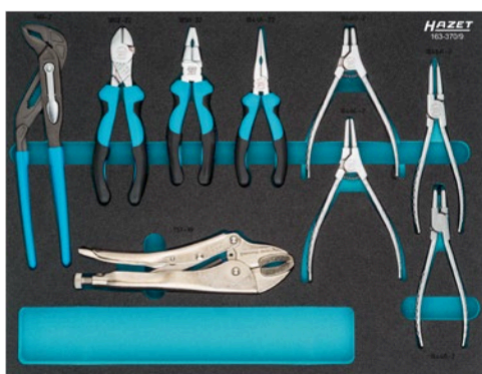

163-371/17 22 1/2 10 3/8



163-372/25



179NT-8-RAL7016/2 mit 264 Profi-Werkzeugen

• Kunststoff-Arbeitsfläche

264

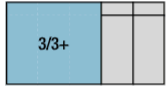

Inklusive
HiPer
6.3 1/4 12⁵ 1/2



179NT-8-RAL7016/2

EAN-No. 4000896220281

3.790,- €*
netto

Abgestimmtes Werkzeugsortiment für BMW



Inkl. Seitentür!

163-105/90-BMW



163-104/77-BMW



163-106/33-BMW

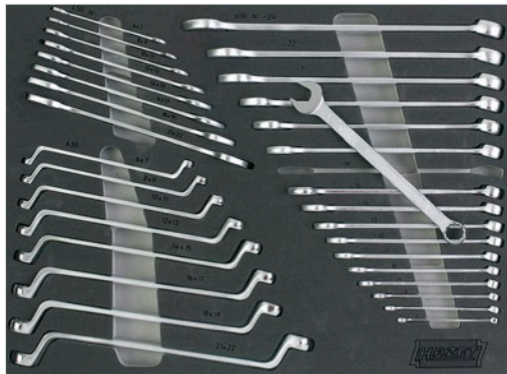

163-109/18-BMW



163-108/9-BMW

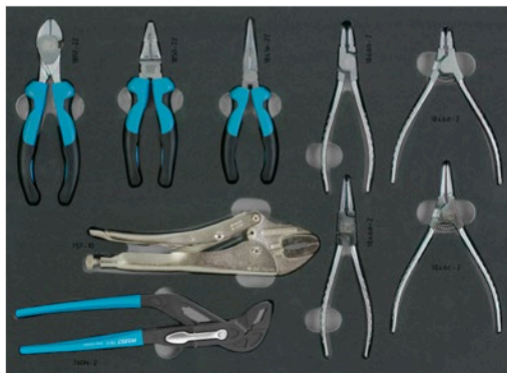

163-107/31-BMW



Ring-Maulschlüssel
600 N
s27 · 30 · 32 mm

Krallengreifer 1975
Länge: 540 mm

Magnetischer Sucher 1976-2
Länge: 475 mm

Verlängerung 918-23
Länge: 575 mm



*Unverbindlich empfohlene Aktionspreise zzgl. MwSt. – Preisgültigkeit ab 01.03.2024 bis spätestens 28.02.2025
Preisänderungen vor 28.02.2025 bei gestiegenen Einstands- oder Produktionskosten vorbehalten – Irrtümer vorbehalten.

WERKZEUGTASCHEN FÜR HANDWERKER



Ultimative Werkzeugtasche für Profis: Robuste Außenhülle aus hochfestem Polyester, entwickelt für harte Baustellenbedingungen



Komfortabler Transport: Spezieller Trageriemen mit breitem, gepolstertem Schultergurt minimiert das Tragegewicht und verhindert unangenehmen Druck



Organisiertes System: Einzelne Fächer für jedes Werkzeug ermöglichen schnellen Zugriff und einfaches Einschieben

Werkzeugtasche groß, mit 89 Profi-Werkzeugen



470 x 310 x 300 mm
(Länge x Höhe x Breite)



Robuste Bauweise

Widerstandsfähiger Innenboden und äußere Hülle für perfekten täglichen Einsatz in anspruchsvollen Umgebungen

89 **NEU!**

191T-2/89
EAN-No. 4000896259984

599,- €*
netto



HAZET No.	Bezeichnung	
2140-50	Schlosserhammer BluGuard	1
1850VDE-33	Kombi-Zange · schutzisoliert	1
1803VDE-22	Seitenschneider · schutzisoliert	1
1841aVDE-22	Flachrund-Zange · schutzisoliert	1
1860VDE-11	Abisolier-Zange · schutzisoliert	1
839-1	Phasenprüfer	1
810VDE-25	Elektriker-Schraubendreher · schutzisoliert ⌀ 0,4 x 2,5 mm	1
810VDE-30	Elektriker-Schraubendreher · schutzisoliert ⌀ 0,5 x 3 mm	1
810VDE-35	Elektriker-Schraubendreher · schutzisoliert ⌀ 0,6 x 3,5 mm	1
810VDE-40	Elektriker-Schraubendreher · schutzisoliert ⌀ 0,8 x 4 mm	1
810VDE-PH1	Elektriker-Schraubendreher · schutzisoliert ⚡ PH1	1
810VDE-PH2	Elektriker-Schraubendreher · schutzisoliert ⚡ PH2	1
810VDE-PH3	Elektriker-Schraubendreher · schutzisoliert ⚡ PH3	1
810VDE-T20	Elektriker-Schraubendreher · schutzisoliert ⚡ T20	1
810VDE-T25	Elektriker-Schraubendreher · schutzisoliert ⚡ T25	1
810VDE-T30	Elektriker-Schraubendreher · schutzisoliert ⚡ T30	1
2200SC-2	SmartCase Steckschlüssel Satz	50

HAZET No.	Bezeichnung	
1981	Klein-Metallsäge	1
2154-40	Wasserwaage 40 cm	1
2154-200	Gliedermaßstab	1
824-6	Malerspachtel	1
762-26	Zangenschlüssel NEU!	1
2105LG/9H	Winkelschraubendreher Satz	9
4617-1	Schalterschraubenschlüssel	1
731-2	Flachmeißel	1
730-7	Flachmeißel	1
2156VDE-2	Kabel- und Abisoliermesser · schutzisoliert	1
197-73/5	Gipsbecher Satz	5
191T-2L	Werkzeugtasche groß, leer	1

HAZET No.	Bezeichnung	EAN-No. 4000896+	€* netto
191T-2L	Werkzeugtasche groß, leer	NEU! 258505	165,-



Praktischer Zusatzraum: Zusätzliches Fach im vorderen Bereich der Tasche für sichere Aufbewahrung von Plänen und Papieren

Optimierung der Arbeitsabläufe: Ideale Tasche für professionelle Handwerker, um Effizienz und Organisation auf der Baustelle zu maximieren

Benutzerfreundlichkeit: Schnelles und griffbereites Verstauen, der am häufigsten benötigten Werkzeuge im Innenbereich

Werkzeugtasche klein, mit 51 Profi-Werkzeugen



430 x 285 x 190 mm
(Länge x Höhe x Breite)

51 **NEU!**

191T-1/51
EAN-No. 4000896260003

299,- €* netto



HAZET No.	Bezeichnung	■
1981	Klein-Metallsäge	1
2157-1	Klappmesser	1
811/6	Schraubendreher Satz	6
839-1	Phasenprüfer	1
2304SH-2	SmartHolder mit 16 Bits - kurz	16
2304SH-12	SmartHolder mit 8 Bits - lang	8
2100/6H	Winkelschraubendreher Satz	6

HAZET No.	Bezeichnung	■
811BH	Einsteck-Bithalter	1
1859SPC/3	Zangen Satz	3
2140-40	Schlosserhammer BluGuard	1
2154-200	Gliedermaßstab	1
824-6	Malerspachtel	1
197-73/5	Gipsbecher Satz	5
191T-1L	Werkzeugtasche klein, leer	1

HAZET No.	Bezeichnung	EAN-No. 4000896+	€* netto
191T-1L	Werkzeugtasche klein, leer	258482	135,-

Werkzeug Satz in L-Boxx

83

Inkl. SmartCase 2200SC-1



L-BOXX

190L-136/83
EAN-No. 4000896243303

299,- €* netto



Latthammer

• Hammerkopf Gewicht: 600 g

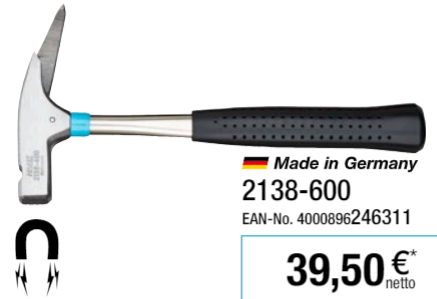

Made in Germany
2138-600
EAN-No. 4000896246311

39,50 €* netto

Balken-Zuggerät



Made in Germany
1774-1
EAN-No. 4000896180578

- Spannweg: 115 mm
- Gesamtbreite: 440 mm
- Knarrenlänge: 275 mm

159,- €* netto

*Unverbindlich empfohlene Aktionspreise zzgl. MwSt. – Preisgültigkeit ab 01.03.2024 bis spätestens 28.02.2025
Preisänderungen vor 28.02.2025 bei gestiegenen Einstands- oder Produktionskosten vorbehalten – Irrtümer vorbehalten.

ENTWICKELT UND PRODUZIERT VON HAZET

Made in Germany



Zangenschlüssel

- Kompakt und zugleich hochbelastbar
- In vier unterschiedlichen Längen: 125 · 150 · 180 · 260 mm
- Komfortabel – dank Schnellverstellung mit bewährter HAZET Tipp-/Step-Hebelfunktion
- Einhand-Voreinstellung möglich
- Dauerhafte laserbeschriftete Skalierung zur einfachen Einstellung und Ablesbarkeit
- Hohe Korrosionsbeständigkeit durch verchromte, leicht zu reinigende Zangenschenkel
- Hochbelastbare Zangenschenkel aus einsatzvergütetem Chrom-Vanadium Stahl
- Angenehme Haptik durch doppelte Tauchbeschichtung – liegt gut in der Hand
- Feiner Rastabstand ermöglicht jede Schlüsselweite im Spannbereich

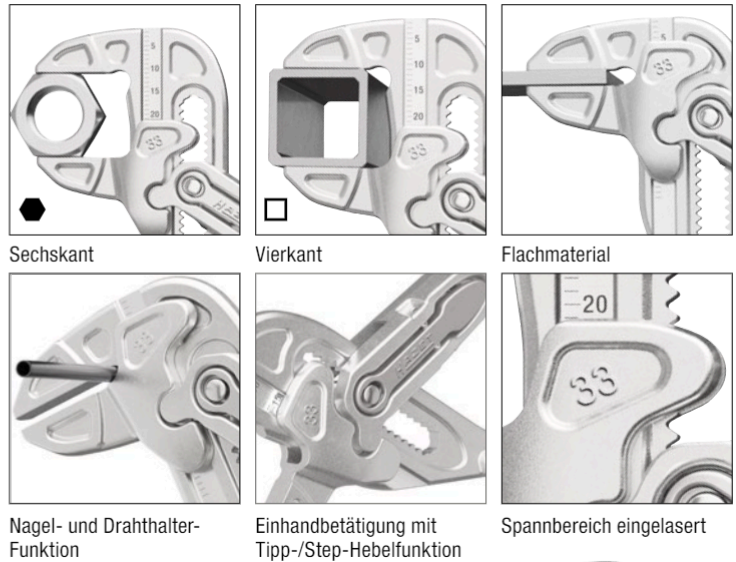

Sechskant

Vierkant

Flachmaterial

Nagel- und Drahthalter-Funktion

Einhandbetätigung mit Tipp-/Step-Hebelfunktion

Spannbereich eingelaset



NEU!



Beispiel 762-15

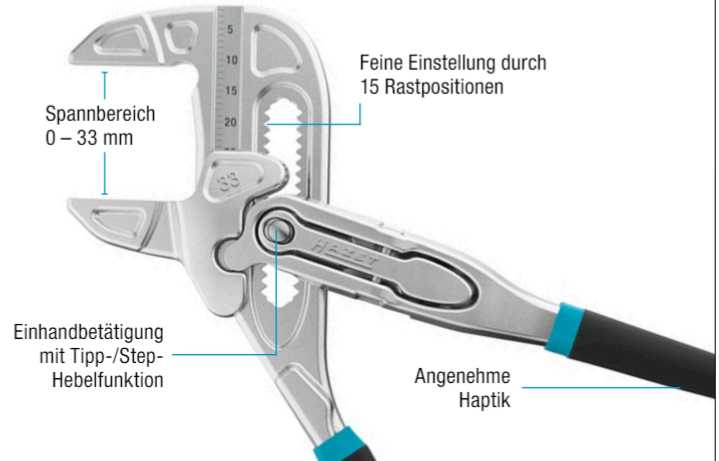

Made in Germany

HAZET No.	Länge mm	Rastabstand mm	Anzahl Rastpositionen	Spannbereich mm	EAN-No. 4000896+	€* netto
762-12	125	2	12	26	249800	41,50
762-15	150	2	15	33	249640	44,-
762-18	180	2	19	42	249787	46,50
762-26	260	2.5	20	56	249664	55,-

Schonbacken

• Inhalt: 3 Paar

Made in Germany

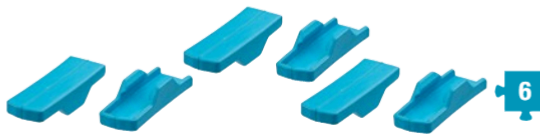

762-018/6	Schonbacken für Zangenschlüssel 762-18	259861	7,70
762-026/6	Schonbacken für Zangenschlüssel 762-26	259885	8,40

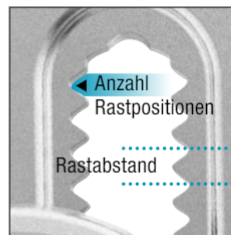

ENTWICKELT UND PRODUZIERT VON HAZET
Made in Germany

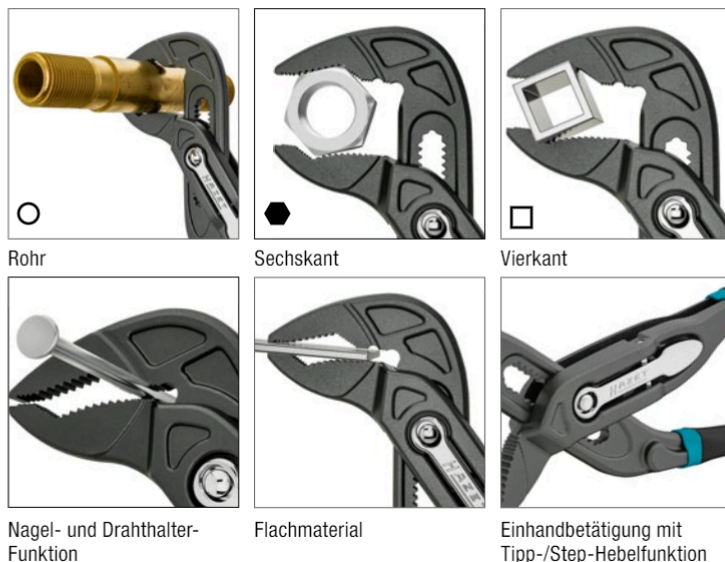

Universal-/ Wasserpumpenzangen

- Kompakt und zugleich hochbelastbar
- In vier unterschiedlichen Längen: 125 · 150 · 180 · 260 mm
- Komfortabel – dank Schnellverstellung mit bewährter HAZET Tipp-/Step-Hebelfunktion
- Hohe Standzeit durch extrem harte Maulverzahnung mit zusätzlich induktiver Härtung
- Mehr Kraft dank gegen die Drehrichtung versetzter Zähne
- Exakte Rastung mit Hilfe laser- geschnittener Verzahnung
- Hochbelastbare Zangenschenkel aus einsatzvergütetem Chrom-Vanadium Stahl
- Phosphatierte Oberfläche
- Angenehme Haptik durch doppelte Tauchbeschichtung – liegt gut in der Hand
- Feiner Rastabstand ermöglicht jede Schlüsselweite im Spannungsbereich



NEU!

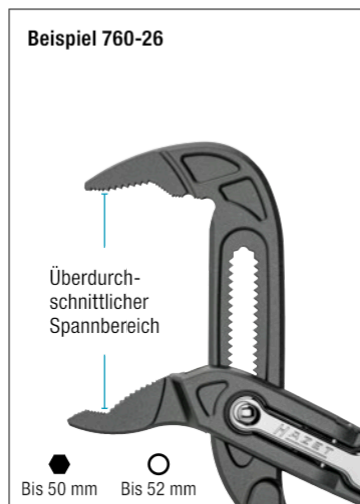

Made in Germany

HAZET No.	Länge mm	Rastabstand mm	Anzahl Rastpositionen	Spannbereich mm	EAN-No. 4000896 +	€* netto
760-12	125	2	13	● 27 ○ 32	249749	32,-
760-15	150	2	14	● 34 ○ 38	249688	33,-
760-18	180	2	17	● 36 ○ 42	249763	35,50
760-26	260	2.5	17	● 50 ○ 52	249701	39,90



*Unverbindlich empfohlene Aktionspreise zzgl. MwSt. – Preisgültigkeit ab 01.03.2024 bis spätestens 28.02.2025
 Preisänderungen vor 28.02.2025 bei gestiegenen Einstands- oder Produktionskosten vorbehalten – Irrtümer vorbehalten.

HAZET COLORCODE

Garantiert schnelles Auffinden des Profils durch auffällige HAZET Farbcodierung (Colorcode) auf jedem Bit

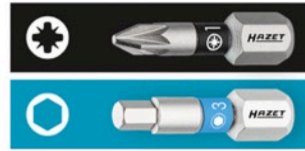

1/4" SmartHolder

6.3 1/4 6.3 1/4 6.3 1/4 6.3 1/4

1/4" SmartHolder mit 39 Werkzeugen

- 18 Bits kurz 25 mm:
 - s 0.6 x 4.5 mm
 - PH1 · PH2 · PH3, PZ1 · PZ2 · PZ3
 - s 3 · 4 · 5 · 6 · 8 mm
 - T10 · T15 · T20 · T25 · T30 · T40
- 6 Bits lang 50 mm:
 - PZ1 · PZ2
 - s 4 · 5 mm
 - T20 · T25
- 6 Steckschlüssel-Einsätze, Sechskant:
 - s 5.5 · 7 · 8 · 10 · 12 · 13 mm
- Mini Vollstahl Feinzahn-Umschaltknarre
- Bithalter mit Magnet
- Adapter
- Adapter →



39

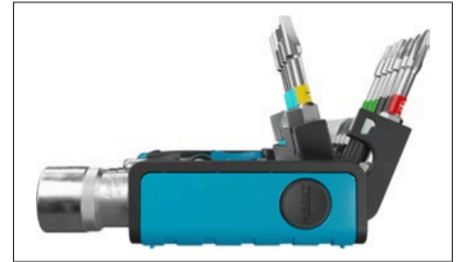

2300SH-1
EAN-No. 4000896246588

69,90 €
netto



reddot winner 2023



Inkl. Mini Vollstahl Feinzahn-Umschaltknarre 863MB

1/4" SmartHolder mit 16 Bits, kurz 25 mm

6.3 1/4

- s 0.5 x 4 · 1.2 x 6.5 mm
- PH1 · PH 2 · PH3
- s 3 · 4 · 5 · 6 mm
- T10 · T15 · T20 · T25 · T27 · T30 · T40



2304SH-1
EAN-No. 4000896250677

12,90 €
netto

16

6.3 1/4

- s 0.4 x 1.5 · 0.5 x 4 · 1.2 x 6.5 mm
- PZ1 · PZ 2 · PZ3
- s 3 · 4 · 5 · 6 mm
- T10 · T15 · T20 · T25 · T30 · T40



2304SH-2
EAN-No. 4000896250653

12,90 €
netto

16

6.3 1/4

- T6 · T7 · T8 · T9 · T10 · T15 · T20 · T25 · T27 · T30 · T40
- T10H · T15H · T20H · T25H · T30H



2304SH-3
EAN-No. 4000896250639

12,90 €
netto

16

1/4" SmartHolder mit 8 Bits, lang 50 mm

6.3 1/4

- PH1 · PH 2
- s 3 · 4 · 5 mm
- T15 · T20 · T25



2304SH-11
EAN-No. 4000896250615

9,90 €
netto

8

6.3 1/4

- 0.8 x 5.5 mm
- PZ1 · PZ2
- s 4 · 5 · 6 mm
- T20 · T25



2304SH-12
EAN-No. 4000896250592

9,90 €
netto

8

6.3 1/4

- T10 · T15 · T25 · T27 · T30 · T40
- T20 (2x)



2304SH-13
EAN-No. 4000896250578

9,90 €
netto

8

1/4" SmartCase

1/4" Bit und Winkelschraubendreher Satz

69



2200SC-1
EAN-No. 4000896239252

68,- €*
netto



1/4" Bit und Winkelschraubendreher Satz,
TORX® Innensechskant

73



2200SC-31
EAN-No. 4000896244539

139,- €*
netto

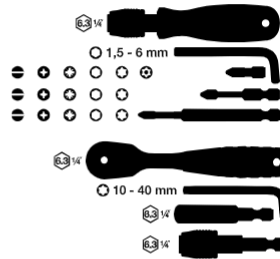

1/4" Steckschlüssel und Bit Satz

50



2200SC-2
EAN-No. 4000896239603

116,50 €*
netto

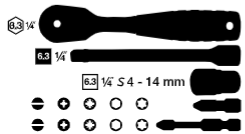

1/4" Steckschlüssel und Bit Satz

59



2200SC-32
EAN-No. 4000896244546

153,- €*
netto

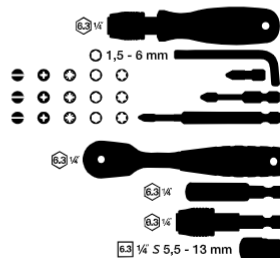

1/4" Bit Satz

96



2200SC-3
EAN-No. 4000896244522

74,- €*
netto

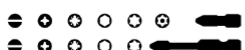



SMARTRAIL – LANGLEBIGE, ROBUSTE DREHVERRIEGELUNG FÜR FESTEN SITZ UND SOFORTIGEN ZUGRIFF!

- ▶ Magnetische Unterseite gewährleistet perfekten Halt auf allen magnetischen Flächen, z.B. an Werkstattwagen, Werkzeugwänden, Maschinen, Hebebühnen und in Schubladen
- ▶ Flexible Kunststoffsteckleiste mit 1/4" oder 1/2" Vierkantaufnahmen
- ▶ Leicht abwischbares Material und angenehme Haptik
- ▶ Sicher fixiert im arretierten Zustand: zur Entnahme Steckschlüsseinsatz nach links drehen
- ▶ Inkl. robuster Metallöse zum Aufhängen, z.B. an einem Haken

1/4" SmartRail

1/4" Steckplätze (7x), leer

- Maße: 245 x 37.4 x 29.2 mm



Made in Germany
850SR-7
EAN-No. 4000896249626

29,90 €
netto

1/2" SmartRail

1/2" Steckplätze (5x), leer

- Maße: 245 x 37.4 x 29.2 mm



Made in Germany
900SR-5
EAN-No. 4000896244508

34,- €
netto

1/2" SmartRail

1/2" Steckplätze (8x), leer

- Maße: 365 x 37.4 x 29.2 mm



Made in Germany
900SR-8
EAN-No. 4000896244515

41,- €
netto

1/4" Sechskant, lang 50 mm

- s 5.5 · 6 · 7 · 8 · 10 · 12 · 13 mm



Made in Germany
850LG-SR/7
EAN-No. 4000896250691

65,- €
netto

1/2" Schlag-, Maschinenschrauber Steckschlüsseinsatz

- Kunststoff-Hülse zum Schutz der Felge
- s 17 mm (3x) · 19 mm (2x)

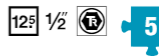

Made in Germany
903SLG-SR/5
EAN-No. 4000896245253

92,- €
netto

1/2" Vielzahn, kurz

- s M5 · M6 · M8 · M10 · M12 · M14 · M16 · M18



Made in Germany
990-SR/8
EAN-No. 4000896245352

134,- €
netto



Weitere SmartRail Kombinationen unter www.hazet.de/smartrail

1/4" Mini Bit Akku-Schrauber Satz

- Max. Lösemoment: 4,5 Nm
- Vibrationsbeschleunigung: 180 m/s²
- Umdrehungen/min.: 180

Inhalt:

- 4 Bits lang, 50 mm:
 - PZ1 · PZ 2
 - s 4 mm
 - T20
- Ladekabel: 1,5 m
- Passendes Holster



HAZET
ION

9230B-1
EAN-No. 4000896250820

59,90 €*
netto

1/4" Doppel Bithalter mit T-Griff

- Gesamtlänge: 97 mm
- Klingenlänge: 7,5 mm und 63 mm



Made in Germany

866BH-4
EAN-No. 4000896249329

18,40 €*
netto

1/4" Steckgriff mit T-Griff

6.3 1/4"

Kurze Ausführung

- Länge: 134 mm
- Klingenlänge: 100 mm



866-4
EAN-No. 4000896242979

10,90 €*
netto

1/4" Teleskop Bithalter mit T-Griff



- Gesamtlänge: 241 – 394 mm
- Klingenlänge: 205 – 358 mm



Made in Germany

866BH-14
EAN-No. 4000896249336

33,60 €*
netto

6.3 1/4"

Lange Ausführung

- Länge: 300 mm
- Klingenlänge: 266 mm



866-10
EAN-No. 4000896241842

11,50 €*
netto



1/4" Bit Satz



HAZET Colorcode System und Größenangabe auf dem Griff: die unterschiedlichen Abtriebe sind nach einer Farbcodierung aufgeschlüsselt. Diese Farben ergänzen die Größenangaben auf dem Griff und erleichtern das schnelle Auffinden des gewünschten Schraubendrehers

NEU!

NEUE SCHRAUBEN-DREHER FAMILIE IM EINHEITLICHEN DESIGN

Aus den Schraubendreher Serien 803 und 810 entsteht eine neue Produktfamilie: die Serie 811. Sie führt alles Innovative und Praktische der beiden bisherigen Serien zusammen.

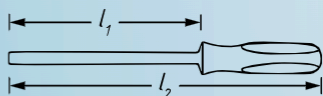

Schlitz



HAZET No.		Klinge mm	l ₁ mm	l ₂ mm	EAN-No. 4000896 +	€* netto
811-20	☀	0.4x2	60	145	258529	3,90
811-25	☀	0.4x2,5	75	160	258543	4,45
811-30	☀	0.5x3	80	165	258567	5,-
811-35	☀	0.5x3,5	100	185	258581	5,25
811-40	☀	0.8x4	100	185	258604	5,35
811-55	☀	1.0x5.5	125	230	258628	5,95
811-65	☀	1.2x6.5	150	265	258642	6,70
811-80	☀	1.2x8	150	265	258666	15,50
811-100	☀	1.6x10	175	290	258680	18,30
811LG-55	☀	1.0x5,5	300	415	258703	21,10

TORX®



HAZET No.		Klinge mm	l ₁ mm	l ₂ mm	EAN-No. 4000896 +	€* netto
811-T6	⊕	T6	60	145	258840	6,95
811-T7	⊕	T7	60	145	258864	6,95
811-T8	⊕	T8	60	145	258888	6,95
811-T9	⊕	T9	60	145	258901	7,20
811-T10	⊕	T10	80	165	258925	6,70
811-T15	⊕	T15	80	165	258949	6,75
811-T20	⊕	T20	100	185	258963	6,80
811-T25	⊕	T25	100	205	258987	7,15
811-T27	⊕	T27	115	220	259007	8,35
811-T30	⊕	T30	115	230	259021	8,80

Phillips



HAZET No.		Klinge mm	l ₁ mm	l ₂ mm	EAN-No. 4000896 +	€* netto
811-PH0	⊕	PH0	60	145	258727	5,10
811-PH1	⊕	PH1	80	185	258741	5,70
811-PH2	⊕	PH2	100	215	258765	6,30
811-PH3	⊕	PH3	150	265	258789	15,90

TORX® Extra lang



HAZET No.		Klinge mm	l ₁ mm	l ₂ mm	EAN-No. 4000896 +	€* netto
811LG-T15	⊕	T15	250	335	259045	12,25
811LG-T20	⊕	T20	250	335	259069	12,25
811LG-T25	⊕	T25	250	355	259083	13,35
811LG-T30	⊕	T30	250	365	259106	15,50

Pozidriv



HAZET No.		Klinge mm	l ₁ mm	l ₂ mm	EAN-No. 4000896 +	€* netto
811-PZ1	⊕	PZ1	80	185	258802	7,10
811-PZ2	⊕	PZ2	100	215	258826	7,65

Steckschlüssel, flexibel



HAZET No.		Klinge mm	l ₁ mm	l ₂ mm	EAN-No. 4000896 +	€* netto
811F-6	⊕	6	150	255	259342	23,90
811F-7	⊕	7	150	255	259366	25,50
811F-8	⊕	8	150	255	259380	24,40



Kein ungewolltes Wegrollen
dank spezieller Bauform

Schlagkappe im Griff: Für den härteren Einsatz verfügen die Schraubendreher 811S über eine Schlagkappe aus robustem Metall. Sie gewährleistet eine kraftschlüssige Übertragung von Hammerschlägen auf die Spitze des Schraubendrehers

Lasermarkierung auf der Klinge: Die Länge und die Art des Abtriebes sowie die Artikelnummer sind auf der Klinge gelasert, was eine dauerhafte klare Identifizierung des richtigen Werkzeugs ermöglicht

Ordnung in der Werkstatt: Ein Aufhängeloch im Griff ermöglicht es, den Schraubendreher einfach an einem Haken an der Werkstattwand zu befestigen

NEU!



ZWEIFARBIGER GRIF = DREI KUNSTSTOFFE

Drei unterschiedliche Kunststoffe, die handfreundlich und angenehm beim Arbeiten sind.

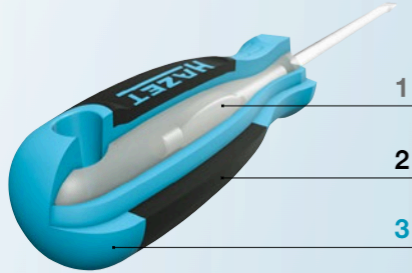

Optimale Power und Grip

Harter Kern hält die Klinge extra-fest in Position, so dass beim Schrauben das maximale Drehmoment erreicht werden kann

Weiche Komponente gewährleistet einen sehr guten Grip auch unter schweren Arbeitsbedingungen sowie bei schmierenden Oberflächen (Öle, Fette)

Harte Komponente (sehr robust) gibt die perfekte Form, Stabilität und ein Premium-Gefühl bei jedem Schraubvorgang



Schraubendreher, kurz

HAZET No.	Klinge mm	l ₁ mm	l ₂ mm	EAN-No. 4000896 +	€* netto
811K-35	0.6x3.5	25	85	259427	8,80
811K-55	1.0x5.5	25	85	259441	10,20
811K-80	1.2x8.0	25	85	259465	10,45
811K-PH1	PH1	25	85	259489	8,55
811K-PH2	PH2	25	85	259502	8,90

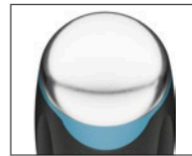

Integrierte Stahlkappe



Klinge mit 6-kant-Ansatz



Mit Schlagkappe

HAZET No.	Klinge mm	l ₁ mm	l ₂ mm	EAN-No. 4000896 +	€* netto
811S-45	0.8x4.5	75	175	259120	11,90
811S-55	1.0x5.5	100	200	259144	13,05
811S-70	1.2x7	125	235	259168	17,65
811S-PH1	PH1 80	80	180	259182	13,10
811S-PH2	PH2 100	100	210	259205	15,35
811S-PH3	PH3 150	150	260	259229	17,65



Elektronik Schraubendreher

HAZET No.	Klinge mm	l ₁ mm	l ₂ mm	EAN-No. 4000896 +	€* netto
811EL-015	0.23x1.5	60	153	259526	6,70
811EL-02	0.4x2.0	60	153	259540	6,70
811EL-025	0.4x2.5	75	168	259564	6,70
811EL-03	0.5x3.0	75	168	259588	6,70
811EL-PH00	PH00	60	153	259601	6,70
811EL-PH0	PH0	60	153	259625	6,70
811EL-PH1	PH1	60	153	259649	6,70
811EL-T5	T5	60	153	259663	6,70
811EL-T6	T6	60	153	259687	6,70
811EL-T7	T7	60	153	259700	6,70
811EL-T8	T8	60	153	259724	6,70
811EL-T9	T9	60	153	259748	6,70
811EL-T10	T10	60	153	259762	6,70
811EL-T15	T15	80	173	259786	6,70



1/4" Steckgriff

HAZET No.	Klinge mm	Griffgröße	Gesamtlänge	EAN-No. 4000896 +	€* netto
811-UK	L40	70	110	259328	17,90



* Unverbindlich empfohlene Aktionspreise zzgl. MwSt. – Preisgültigkeit ab 01.03.2024 bis spätestens 28.02.2025
Preisänderungen vor 28.02.2025 bei gestiegenen Einstands- oder Produktionskosten vorbehalten – Irrtümer vorbehalten.



Schlitz / Phillips Satz 6



811/6
EAN-No. 4000896258383

19,90 €*
netto

4 x		0.5x3.0 · 0.8x4.0 · 1.0x5.5 · 1.2x6.5 mm
2 x		PH 1 · PH 2

TORX® Satz 6



811T/6
EAN-No. 4000896258406

29,90 €*
netto

6 x		T10 · T15 · T20 · T25 · T27 · T30
-----	--	-----------------------------------

Satz mit Schlagkappe 5



811S/5
EAN-No. 4000896258420

37,90 €*
netto

3 x		0.8x4.5 · 1.0x5.5 · 1.2x7 mm
2 x		PH 1 · PH 2



Elektronik Schraubendreher, TORX® Satz 7



811EL-T/7
EAN-No. 4000896259922

59,90 €*
netto

7 x		T5 · T6 · T7 · T8 · T9 · T10 · T15
-----	--	------------------------------------

Elektronik Schraubendreher Satz 7



811EL/7
EAN-No. 4000896259908

49,90 €*
netto

4 x		0.23x1.5 · 0.4x2 · 0.4x2.5 · 0.5x3 mm
3 x		PH00 · PH1 · PH2

1/4" Bithalter



811BML
EAN-No. 4000896259243
11,10 €*
netto

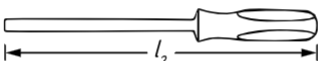

811BM
EAN-No. 4000896259946
8,40 €*
netto



EJECT
811BH
EAN-No. 4000896259267
12,50 €*
netto



Klein
811BMK
EAN-No. 4000896259281
6,50 €*
netto



Kurz
811KBM
EAN-No. 4000896259403
9,10 €*
netto



EJECT

- Aufnahme der Bits ohne Betätigung der Hülse – Bit kann auch im verriegelten Zustand eingeschoben werden
- Entnahme des Bit geschieht durch einfaches Nach-vorne-Schieben – schneller Bitwechsel mit nur einer Hand
- Starker Dauermagnet zum sicheren Festhalten der Bits



EJECT, klein
811BHK
EAN-No. 4000896259304
10,90 €*
netto



Ring-Maulschlüssel Satz

- Bis zu 70% über DIN
- Schlanke Köpfe
- Ringschlüsselkopf 15° abgewinkelt
- Oberfläche: verchromt, Kopf poliert



10

Made in Germany

600SPC/10

EAN-No. 4000896118465

119,- €
netto

s 8 · 10 · 12 · 13 · 14 · 15 · 16 · 17 · 18 · 19 mm



Knarren Ring-Maulschlüssel Satz

- Knarrenfunktion mit Einhandumschaltung
- Feinverzahnt, 72 Zähne · Betätigungswinkel 5° · 13° abgewinkelt
- Oberfläche: verchromt

5



606/5

EAN-No. 4000896177998

89,- €
netto

s 8 · 10 · 13 · 17 · 19 mm

1/4", 3/8", 1/2", 3/4" Adapter Satz

- Mit Kugelsicherung



Made in Germany

958/7

EAN-No. 4000896204595

66,90 €
netto

20 3/4
1058-2

12 1/2
958-1

10 3/8
8858-1

12 1/2
958-2

6.3 1/4
858-1

10 3/8
8858-2

6.3 1/4
2250-1

Schnellspann Abzieher Satz

- Im Verkaufsstand

5



5-teiliger Satz:

	sb mm	st mm
1750-9	100	80
1750-11	135	80
1750-14	135	135
1750-19	185	160
1750-26	260	220

1750/5

EAN-No. 4000896251476

695,- €
netto

Schnellspann Abzieher

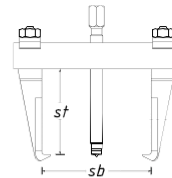

- Massive Vollstahlbrücke
- Geschmiedete Arme



1750-34

EAN-No. 4000896250042

357,- €
netto

sb mm	st mm	Spindel mm
345	260	M 27 x 2 x 377



1750-44

EAN-No. 4000896250134

438,- €
netto

sb mm	st mm	Spindel mm
440	260	M 27 x 2 x 377

* Unverbindlich empfohlene Aktionspreise zzgl. MwSt. – Preisgültigkeit ab 01.03.2024 bis spätestens 28.02.2025
Preisänderungen vor 28.02.2025 bei gestiegenen Einstands- oder Produktionskosten vorbehalten – Irrtümer vorbehalten.

SCHUTZISOLIERTE HOCHVOLT WERKZEUGE

1000 V

- ▶ Für sichere und gefahrenfreie Arbeit
- ▶ Für den Einsatz bis 1000 Volt
- ▶ Prüfung nach IEC 60900
- ▶ Spezielle HAZET 1000 V Schutzisolierung: zweifarbige Mehrschicht-Sicherheitsisolierung, außen eine rote und innen eine gelbe Isolierungsschicht



3/8" HiPer Feinzahn-Umschaltknarre – schutzisoliert

10 3/8"

- 90 Zähne, kleiner Betätigungswinkel von nur 4°
- Lösungssichere Arretierung der Steckschlüsseinsätze
- Schnelle Freigabe des aufgesteckten Werkzeuges durch Drücken des Löseknopfes
- Erhöhung der Lebensdauer durch Einsatz modernster Schmierstoffe im Knarrenmechanismus
- Rastfunktion des Hebels bietet Schutz gegen ungewolltes Umschalten
- Ergonomischer Umschalthebel und Löseknopf
- Oberfläche: schutzisoliert
- IEC 60900
- Schutzisolierung bis 1000V
- Für Handbetätigung

NEU!



Made in Germany
8816HPKV
EAN-No. 4000896239184

165,- €
netto

1000 V

HiPer
HIGH PERFORMANCE
DAS ORIGINAL
MADE IN GERMANY

179NX-7-RAL3020 mit 70 schutzisolierten Profi-Werkzeugen

70



Edelstahl-
Arbeitsfläche
EDELSTAHL®
Rost
frei

3/3+		
------	--	--

Sortiment



Made in Germany
785 mm
518 mm

179NX-7/70KV
EAN-No. 4000896235483

2.650,- €
netto

163-545/41



163-172x50



163-542/18



163-172x50



163-229/7

163-226/4

3/8", 1/2" Hochvolt Drehmomentschlüssel, schutzisoliert

- Kalibrierbar
- Lange Lebensdauer – Hohe Genauigkeit
- Rechts- / Linksauslösung innerhalb der angegebenen Toleranz
- Justierung, mögliche Reparaturen mit Demontage/ Montage der KV Drehmomentschlüssel nur im HAZET Service-Center



Made in Germany

HAZET No.	Abtrieb	Nm Bereich	Auslöse-Genauigkeit %	l mm	EAN-No. 4000896 +	€* netto
5108KV	10 3/8"	2 – 10	6	275	235421	366,90
5109KV	10 3/8"	5 – 25	4	305	235445	378,90
5121KV	12 1/2"	20 – 120	4	420	233397	385,90

3/8" Hochvolt Werkzeug Satz, schutzisoliert

- Gemeinsame Entwicklung mit einem der führenden Automobil-Hersteller und in Abstimmung mit TÜV-Süd
- Oberfläche: schutzisoliert



Für Hybrid- und Elektrofahrzeuge!



150/52
EAN-No. 4000896247578

1.318,- €*
netto

3/8" Hochvolt Werkzeug Satz, schutzisoliert

- Universell einsetzbar für alle Arbeiten an Hochvolt-Systemen in Handwerk · Industrie · Elektro- und Hybridfahrzeugen
- Nach aktuellen Vorgaben der DIN produziert – optimaler Schutz und höchste Sicherheit durch ständige Qualitätskontrolle
- Aussparung zur Nachrüstung mit 3/8" Drehmoment-Schlüssel, schutzisoliert 5109KV (siehe Seite 24)



Universell einsetzbar für alle Arbeiten an Hochvolt-Systemen in Handwerk, Industrie sowie Elektro- und Hybridfahrzeugen!



150/27
EAN-No. 4000896245550

610,- €*
netto

Stand-Isoliermatte

- Für Arbeiten an hochstromführenden Teilen
- Gummi-Standmatte, geprüft: 50.000 V, nach VDE 0303
- Eine Seite glatt, eine Seite rutschfest gerieft
- Maße: 1000 x 1000 x 4,0 mm
- Tragliemen abnehmbar



Made in Germany
196VDE-8/2
EAN-No. 4000896174836

199,- €*
netto

Multimeter

- Messen von Spannung, Widerstand, Frequenz, Kapazität und Temperatur
- Inklusive Messspitzen zum Einclippen in die Schutzhülle



2152-600
EAN-No. 4000896246762

118,- €*
netto

Hochvolt Elektriker Schraubendreher Satz, schutzisoliert

- Ergonomischer HAZET 2-Komponenten-Griff (rot/gelb)
- Spannungsprüfer (839-1), 220 – 250 V nach DIN VDE 06800-6



810/6VDE
EAN-No. 4000896179329

34,20 €*
netto

- 810VDE 0,4x2,5 · 0,6x3,5 · 0,8x4 mm
- 810VDE PH1 · PH2
- 839-1 0,5x2,8 mm

Schraubendreher-Satz, schutzisoliert

- Alle Schraubendreher 10.000 Volt stückgeprüft, garantiert sicheres Arbeiten bis 1000 Volt
- Rundklinge



804VDE/14
EAN-No. 4000896133000

74,90 €*
netto



- 2,5x0,4 · 3,0x0,5 · 3,5x0,6 · 4,0x0,8 · 5,5x1,0 · 6,5x1,2 mm
- PH1 · PH2
- PZ2
- T10 · T15 · T20

HIPER FEINZAHN-UMSCHALTKNARREN

- ▶ Komplettes Programm: 1/4" · 3/8" · 1/2"
- ▶ 10 Versionen, u.a. ausziehbar oder mit Sicherheitsverriegelung
- ▶ Maximale Power: fast doppelte DIN (916HP: 1.000 Nm, DIN: 512 Nm)
- ▶ Hochpräzise: 90 Zähne
- ▶ 4° Betätigungswinkel für enge Bauräume
- ▶ Entwickelt und produziert von HAZET „Made in Germany“



6.3 1/4 10 3/8 125 1/2



- ① Sperrstück
- ② Knarr-Rad
- ③ Umschalthebel
- ④ Gehäuse
- ⑤ 2-Komponenten-Griff

90
x4°



Unsere Klassiker!

Germany

HAZET No.	■	Nm	l mm	EAN-No. 4000896 +	€* netto
① 863HPB	6.3 1/4	120	116	235346	47,20
② 863HP	6.3 1/4	120	116	226917	47,20
③ 8816HP	10 3/8	400	200	235063	55,40
④ 916HP	125 1/2	1.000	275	213894	59,40
⑤ 916HPL	125 1/2	1.000	415	219209	94,50
⑥ 916HPLG	125 1/2	1.000	414 – 614	233076	124,-

Mit Sicherheitsverriegelung!

Germany

HAZET No.	■	Nm	l mm	EAN-No. 4000896 +	€* netto
⑦ 863HPS	6.3 1/4	100	116	237234	52,20
⑧ 8816HPS	10 3/8	340	200	237241	62,70
⑨ 916HPS	125 1/2	850	275	237258	72,80

- Lösungssichere Arretierung durch Druckknopfbetätigung
- Schnelle Freigabe des aufgesteckten Werkzeugs durch Drücken des Löseknopfes mit nur einer Hand

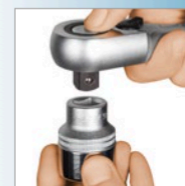

Kurze Ausführung!

Germany

HAZET No.	■	Nm	l mm	EAN-No. 4000896 +	€* netto
⑩ 916HPK	125 1/2	400	200	244379	61,70

- Kurze 1/2" Ausführung nur 200 mm in kompakter Bauformgröße einer 3/8" Knarre



1/4" Vollstahl Feinzahn-Umschaltknarre für Bits

- 90 mm kurze Ausführung
- 60 Zähne, 6° Betätigungswinkel
- Mit Federsicherung zum sicheren Halt der Bits

60
x6°

Vergleich 863MB (Länge: 90 mm) zu 863HP (Länge: 116 mm)



Abbildung in Originalgröße

Germany

863MB
EAN-No. 4000896212187

22,95 €* netto

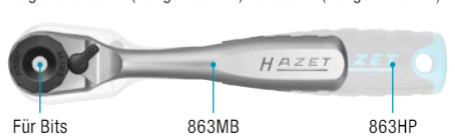

UNSERE WERKSTATT-KLASSIKER!

- ▶ Grosser Messbereich: 1 – 800 Nm
- ▶ 15 Versionen mit **1/4" · 3/8" · 1/2" · 3/4"** Umschaltknarre sowie Bit Umschaltknarre oder Einsteckvierkant 9 x 12 · 14 x 18 mm
- ▶ Genauigkeit: ± 3% vom Skalenwert (5107 ± 4%) in Betätigungsrichtung
- ▶ Geprüft nach DIN EN ISO 6789-2:2017 mit Kalibrierschein und Seriennummer
- ▶ Eigenes HAZET Service-Center für besten Aftersales-Service
- ▶ Entwickelt und produziert von HAZET „Made in Germany“



Made in Germany



Mit Umschaltknarre!

SYSTEM 5000-3CT

6.3 1/4 10 3/8 12.5 1/2 20 3/4



5120-3CT
1/2" Knarre in 3/8" Länge

Made in Germany

HAZET No.	Abtrieb	Nm Bereich	Auslösegenauigkeit ± %	l mm	EAN-No. 4000896 +	€* netto
5107-3CT	6.3 1/4	1 – 9	4	234	218875	165,-
5108-3CT	6.3 1/4	2.5 – 25	3	234	218882	165,-
5110-3CT	10 3/8	10 – 60	3	320	218899	146,-
5111-3CT	10 3/8	20 – 120	3	375	235384	148,-
5120-3CT	12.5 1/2	10 – 60	3	320	218905	152,-
5121-3CT	12.5 1/2	20 – 120	3	421	218912	158,-
5122-3CT	12.5 1/2	40 – 200	3	519	219001	167,-
5123-3CT	12.5 1/2	60 – 320	3	628	218998	183,-
5143-3CT	12.5 1/2	100 – 400	3	790	235407	471,-
5145-3CT	20 3/4	300 – 800	3	1271	218929	606,-

Kein Zurückdrehen mehr!

Einstellhinweise



Mit 1/4" Bit Umschaltknarre!

SYSTEM 5000-3CT

6.3 1/4

Made in Germany

HAZET No.	Abtrieb	Nm Bereich	Auslösegenauigkeit ± %	l mm	EAN-No. 4000896 +	€* netto
5107B-3CT	6.3 1/4	1 – 9	4	234	244584	165,-
5108B-3CT	6.3 1/4	2.5 – 25	3	234	244591	165,-



Mit Einsteckaufnahme!

SYSTEM 5000-3CT

9 x 12 14 x 18

Made in Germany

HAZET No.	Abtrieb mm	Nm Bereich	Auslösegenauigkeit ± %	l mm	EAN-No. 4000896 +	€* netto
5280-3CT	9x12	2.5 – 25	3	218	239290	158,-
5290-3CT	9x12	10 – 60	3	291	228904	148,-
5292-3CT	14x18	40 – 200	3	484	228911	160,-



Passende Einsteck-Werkzeuge im Werkzeug-Handbuch 2024, ab Seite 325

* Unverbindlich empfohlene Aktionspreise zzgl. MwSt. – Preisgültigkeit ab 01.03.2024 bis spätestens 28.02.2025. Preisänderungen vor 28.02.2025 bei gestiegenen Einstands- oder Produktionskosten vorbehalten – Irrtümer vorbehalten.

BEWÄHRTE HAZET HiPer TECHNOLOGIE: JETZT AUCH IM DREHMOMENTSCHLÜSSEL SYSTEM 6000-1CT!



90 Zähne, 4° Betätigungswinkel



Perfekt für Arbeiten auch unter beengten Platzverhältnissen



6.3 1/4 10 3/8 125 1/2

Einstellhinweise



NEUE GRÖSSEN IN 1/4" UND 3/8"!

**HiPer Technologie:
Höchste Präzision in
einem Schlüssel!**

HAZET No.	Abtrieb	Nm Bereich	Auslösegenauigkeit %	l mm
6106-1CT	6.3 1/4	1 – 6	± 4	197
6108-1CT	6.3 1/4	2 – 10	± 2	198
6109-2CT	6.3 1/4	4 – 40	± 2	256
6110-1CT	10 3/8	5 – 60	± 2	335
6111-1CT	10 3/8	20 – 120	± 2	389
6121-1CT	125 1/2	20 – 120	± 2	437
6122-1CT	125 1/2	40 – 200	± 2	547
6123-1CT	125 1/2	60 – 320	± 2	661

NEU!



Service PAKETE

Erklärung im Video!



Leistung:

- Kalibrierung, ggf. Justierung
- Kleinere Reparaturen (Austausch von Verschleißteilen)
- Inkl. Prüfplakette und Kalibrierschein
- Sie erhalten immer wieder einen nach DIN EN ISO 6789:2017 geprüften und zertifizierten Schlüssel! (Voraussetzung: Wirtschaftlichkeit der Reparatur oder akzeptierter Kostenvoranschlag)

Service:

- Kostenloser Versand (Abholung und Rücksendung)
- Priorisierte Bearbeitung im Service-Center (max. nur 5 Werktage)
- Inkl. Verpackungskartonage
- Nachhaltig: Instandsetzung vor Verschrottung schont Umwelt und Ressourcen

Für folgende Drehmoment-Schlüssel:

SP-10:

- Alle von HAZET hergestellten, mechanischen Drehmoment-schlüssel bis 360 Nm (Ausgenommen 5000-1CT Serie)

SP-10
EAN-No. 4000896140763

60,-€
netto

SP-20:

- Alle von HAZET hergestellten, mechanischen Drehmoment-schlüssel von 400 – 800 Nm

SP-20
EAN-No. 4000896140770

86,10€
netto

SP-30:

- Alle von HAZET hergestellten, mechanischen Drehmoment-schlüssel von 1.000 – 2.000 Nm

SP-30
EAN-No. 4000896167166

86,10€
netto

Service-Pakete nur gültig in Deutschland und Österreich

Max. Lösemoment: 461 Nm

10 3/8"

- Kompakte Bauweise für Arbeiten in beengten Räumen
- Jumbo Hammer-Schlagwerk
- Umdrehungen/min.: 6500
- Luftbedarf: 85.2 l/min
- Schall-Druckpegel (bei Betriebsdruck): 90.3 dB(A) Lp A
- Vibrationsbeschleunigung: 7.78 m/s²
- Gewicht: 1.2 kg
- Gehäuse-Länge: 92 mm

Kompakte Bauweise!



9011M
EAN-No. 4000896201570

HAZET No.	Silikon-Schutzhülle	EAN-No. 4000896+	€* netto
9012M-S	Passend für 9011M	202232	5,80

175,- €* netto

Max. Lösemoment: 1200 Nm

12⁵ 1/2"

- Kompakte Bauweise für Arbeiten in beengten Räumen
- Jumbo Hammer-Schlagwerk
- Umdrehungen/min.: 8800
- Luftbedarf: 127.4 l/min
- Schall-Druckpegel (bei Betriebsdruck): 92.2 dB(A) Lp A
- Vibrationsbeschleunigung: 13.49 m/s²
- Gewicht: 1.3 kg
- Gehäuse-Länge: 81 mm

Extra kurz – Unser Topseller

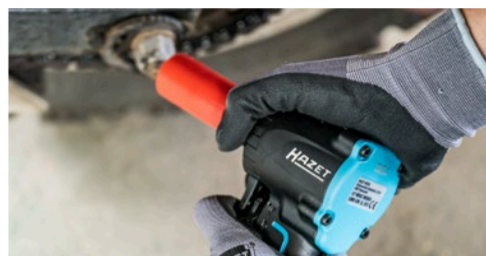

9012M-1
EAN-No. 4000896218356

HAZET No.	Silikon-Schutzhülle	EAN-No. 4000896+	€* netto
9012M-1-S	Passend für 9012M-1	222735	5,75

164,50 €* netto

Max. Lösemoment: 850 Nm

12⁵ 1/2"

- Hochleistungs-Stift-Schlagwerk
- Umdrehungen/min.: 7000
- Luftbedarf: 127.4 l/min
- Schall-Druckpegel (bei Betriebsdruck): 92.1 dB(A) Lp A
- Vibrationsbeschleunigung: 7.42 m/s²
- Gewicht: 2.6 kg
- Gehäuse-Länge: 178 mm



9012SPC
EAN-No. 4000896119639

HAZET No.	Silikon-Schutzhülle	EAN-No. 4000896+	€* netto
9012SPC-S	Passend für 9012SPC	222476	8,20

139,- €* netto

Max. Lösemoment: 1700 Nm

12⁵ 1/2"

- Hochleistungs-Doppelhammer-Schlagwerk
- Umdrehungen/min.: 8000
- Luftbedarf: 139 l/min
- Schall-Druckpegel (bei Betriebsdruck): 98 dB(A) Lp A
- Vibrationsbeschleunigung: 10.23 m/s²
- Gewicht: 1.9 kg
- Gehäuse-Länge: 162 mm



Einhandbedienung durch Umschaltung an Geräte-Rückseite

9012EL-SPC
EAN-No. 4000896188444

HAZET No.	Silikon-Schutzhülle	EAN-No. 4000896+	€* netto
9012EL-SPC-S	Passend für 9012EL-SPC	222520	8,20

189,- €* netto

*Unverbindlich empfohlene Aktionspreise zzgl. MwSt. – Preisgültigkeit ab 01.03.2024 bis spätestens 28.02.2025
Preisänderungen vor 28.02.2025 bei gestiegenen Einstands- oder Produktionskosten vorbehalten – Irrtümer vorbehalten.

Twin Turbo

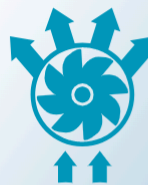

STÄRKSTE HAZET SCHLAGSCHRAUBER SERIE ALLER ZEITEN!

- ▶ 1/2" · 3/4" · 1" Twin Turbo Schlagschrauber bis 4100 Nm Power
- ▶ Twin Effect – Mehr Leistung in kürzerer Zeit!
- ▶ Zwei Lufteingänge und vier Luftausgänge
- ▶ 8-Lamellen Luftmotor mit 25 % höherer Schlagleistung gewährleistet maximales Drehmoment
- ▶ Eigenes HAZET Service-Center für besten Aftersales-Service



Extrem kompakt

Lösemoment maximal: 550 Nm

- Empfohlenes Drehmoment: 450 Nm
- Schall-Leistungspegel (bei Betriebsdruck): 103.9 db(A) Lp W
- Schall-Druckpegel (bei Betriebsdruck): 92.9 dB(A) Lp A
- Vibrationsbeschleunigung: 7.64 m/s²
- Umdrehungen/min.: 8000
- Luftbedarf: 113 l/min
- Lösemoment (max.) ermittelt mit Schraubengröße M: 16
- Gewicht: 1.1 kg
- Gehäuse-Länge: 70 mm

125 1/2"

1/2"



9012PTT
EAN-No. 4000896252732

149,- €^{*}
netto

Vergleich 9012ATT zu 9012PTT



120° Schwenkbar

Lösemoment maximal: 550 Nm

- Empfohlenes Drehmoment: 450 Nm
- Schall-Leistungspegel (bei Betriebsdruck): 101.1 db(A) Lp W
- Schall-Druckpegel (bei Betriebsdruck): 90.1 dB(A) Lp A
- Vibrationsbeschleunigung: 4.89 m/s²
- Umdrehungen/min.: 8000
- Luftbedarf: 113 l/min
- Lösemoment (max.) ermittelt mit Schraubengröße M: 16
- Gewicht: 1.3 kg
- Gehäuse-Länge: 70 mm

125 1/2"

1/2"



9012ATT
EAN-No. 4000896234738

160,- €^{*}
netto



Kurz: nur 128 mm

Lösemoment maximal: 2200 Nm

- Empfohlenes Drehmoment: 948 Nm
- Schall-Leistungspegel (bei Betriebsdruck): 110.7 db(A) Lp W
- Schall-Druckpegel (bei Betriebsdruck): 99.7 dB(A) Lp A
- Vibrationsbeschleunigung: 8.69 m/s²
- Umdrehungen/min.: 8300
- Luftbedarf: 147.2 l/min
- Lösemoment (max.) ermittelt mit Schraubengröße M: 16
- Gewicht: 1.6 kg
- Gehäuse-Länge: 128 mm



1/2"

9012TT
EAN-No. 4000896226924

220,- €^{*}
netto



125 1/2"

3/4" Schlagschrauber in 1/2" Gehäusegröße

Lösemoment maximal: 1890 Nm

- Empfohlenes Drehmoment: 900 Nm
- Schall-Leistungspegel (bei Betriebsdruck): 110.3 db(A) Lp W
- Schall-Druckpegel (bei Betriebsdruck): 99,3 dB(A) Lp A
- Vibrationsbeschleunigung: 11.39 m/s²
- Umdrehungen/min.: 8000
- Luftbedarf: 150 l/min
- Lösemoment (max.) ermittelt mit Schraubengröße M: 26
- Gewicht: 1.7 kg
- Gehäuse-Länge: 128 mm



Vergleich 9013MTT zu 9013TT



3/4"

9013MTT
EAN-No. 4000896258062

349,- €^{*}
netto



NEU!

20 3/4"

Kurz: nur 184 mm

Lösemoment maximal: 4100 Nm

- Empfohlenes Drehmoment: 1890 Nm
- Schall-Leistungspegel (bei Betriebsdruck): 110.5 db(A) Lp W
- Schall-Druckpegel (bei Betriebsdruck): 99.5 dB(A) Lp A
- Vibrationsbeschleunigung: 10.69 m/s²
- Umdrehungen/min.: 5200
- Luftbedarf: 243.5 l/min
- Lösemoment (max.) ermittelt mit Schraubengröße M: 32
- Abnehmbarer Handbügel, 360° verstellbar
- Gewicht: 4.5 kg
- Gehäuse-Länge: 184 mm



3/4"



20 3/4"

9013TT
EAN-No. 4000896227143

620,- €*
netto

Lange Spindel: 186 mm

Lösemoment maximal: 3800 Nm

- Empfohlenes Drehmoment: 1758 Nm
- Schall-Leistungspegel (bei Betriebsdruck): 113.5 db(A) Lp W
- Schall-Druckpegel (bei Betriebsdruck): 102.5 dB(A) Lp A
- Vibrationsbeschleunigung: 9.02 m/s²
- Umdrehungen/min.: 5200
- Luftbedarf: 243 l/min
- Lösemoment (max.) ermittelt mit Schraubengröße M: 32
- Abnehmbarer Handbügel, 360° verstellbar
- Gewicht: 5.5 kg
- Gehäuse-Länge: 184 mm
- Spindellänge: 186 mm



3/4"



20 3/4"

9013LGT
EAN-No. 4000896232277

680,- €*
netto

Stark und handlich

Lösemoment maximal: 4100 Nm

- Empfohlenes Drehmoment: 1898 Nm
- Schall-Leistungspegel (bei Betriebsdruck): 112.9 db(A) Lp W
- Schall-Druckpegel (bei Betriebsdruck): 101.9 dB(A) Lp A
- Vibrationsbeschleunigung: 19.11 m/s²
- Umdrehungen/Min.: 5200
- Luftbedarf: 235 l/min
- Lösemoment (max.) ermittelt mit Schraubengröße M: 32
- Abnehmbarer Handbügel, 360° verstellbar
- Gewicht: 4.6 kg
- Gehäuse-Länge: 184 mm



1"



25 1"

9014TT
EAN-No. 4000896234684

685,- €*
netto

Lange Spindel: 240 mm

Lösemoment maximal: 3850 Nm

- Empfohlenes Drehmoment: 1627 Nm
- Schall-Leistungspegel (bei Betriebsdruck): 113.5 db(A) Lp W
- Schall-Druckpegel (bei Betriebsdruck): 102.5 dB(A) Lp A
- Vibrationsbeschleunigung: 17.31 m/s²
- Umdrehungen/min.: 4600
- Luftbedarf: 235 l/min
- Lösemoment (max.) ermittelt mit Schraubengröße M: 32
- Abnehmbarer Handbügel, 360° verstellbar
- Gewicht: 5.9 kg
- Gehäuse-Länge: 184 mm
- Spindellänge: 240 mm



1"



25 1"

9014LGT
EAN-No. 4000896234677

730,- €*
netto

Lösemoment maximal: 54 Nm

- Ermöglicht mit offenem 17 mm Innensechskant auch Bearbeitung von extra langen Gewinden
- Durch Austausch der Ratschenköpfe für $\frac{6.3}{16}$, $\frac{10}{16}$ und $\frac{10}{8}$ einsetzbar
- Schall-Leistungspegel (bei Betriebsdruck): 93.4 db(A) Lp W
- Schall-Druckpegel (bei Betriebsdruck): 82.8 dB(A) Lp A
- Vibrationsbeschleunigung: 1.80 m/s²
- Umdrehungen/min.: 400
- Luftbedarf: 84 l/min
- Gewicht: 0.48 kg
- Länge: 160 mm

17 mm



Mini und Multifunktion

4

9023M-1
EAN-No. 4000896227112

175,- €*
netto

Lösemoment maximal: 40 Nm

- Für Handnachzug mit Drehmomenten > 60 Nm
- Schall-Leistungspegel (bei Betriebsdruck): 101 db(A) Lp W
- Schall-Druckpegel (bei Betriebsdruck): 90 dB(A) Lp A
- Vibrationsbeschleunigung: 3.30 m/s²
- Umdrehungen/min.: 250
- Luftbedarf: 72 l/min
- Gewicht: 0.5 kg
- Länge: 150 mm

1/4"



1/4" Mini Version

6.3 1/4"

9020P-2
EAN-No. 4000896184323

155,- €*
netto

Lösemoment maximal: 54 Nm

- Für Handnachzug mit Drehmomenten > 260 Nm
- Schall-Leistungspegel (bei Betriebsdruck): 103 db(A) Lp W
- Schall-Druckpegel (bei Betriebsdruck): 92 dB(A) Lp A
- Vibrationsbeschleunigung: 3.90 m/s²
- Umdrehungen/min.: 300
- Luftbedarf: 103 l/min
- Gewicht: 0.5 kg
- Länge: 150 mm

3/8"



3/8" Mini Version

10 3/8"

9021P-2
EAN-No. 4000896184545

155,- €*
netto

Lösemoment maximal: 108 Nm

- Für Handnachzug mit Drehmomenten > 400 Nm
- Schall-Leistungspegel (bei Betriebsdruck): 110 db(A) Lp W
- Schall-Druckpegel (bei Betriebsdruck): 99 dB(A) Lp A
- Vibrationsbeschleunigung: 9.10 m/s²
- Umdrehungen/min.: 280
- Luftbedarf: 113 l/min
- Gewicht: 1.24 kg
- Länge: 258 mm

1/2"



Geschlossener Kopf

12.5 1/2"

9022P-2
EAN-No. 4000896184538

215,- €*
netto

Lösemoment maximal: 102 Nm

- Für Handnachzug mit Drehmomenten > 270 Nm
- Schall-Leistungspegel (bei Betriebsdruck): 98 db(A) Lp W
- Schall-Druckpegel (bei Betriebsdruck): 91 dB(A) Lp A
- Vibrationsbeschleunigung: 4.53 m/s²
- Umdrehungen/min.: 400
- Luftbedarf: 113 l/min
- Gewicht: 1.28 kg
- Länge: 280 mm

1/2"



Stift-Schlagwerk

12.5 1/2"

9022SR-1
EAN-No. 4000896170593

221,- €*
netto

Lösemoment maximal: 120 Nm

- Für Handnachzug mit Drehmomenten > 400 Nm
- Schall-Leistungspegel (bei Betriebsdruck): 102.2 db(A) Lp W
- Schall-Druckpegel (bei Betriebsdruck): 91.2 dB(A) Lp A
- Vibrationsbeschleunigung: 4.87 m/s²
- Umdrehungen/min.: 200
- Luftbedarf: 107.6 l/min
- Gewicht: 1.55 kg
- Länge: 285 mm

1/2"



360° Auslösehebel

12.5 1/2"

9022-360
EAN-No. 4000896209781

226,- €*
netto

Mikro Stabschleifer

- Leistung: 190 Watt
- Spannfutter: 3 mm
- Umdrehungen/min.: 60000



Hohe Standzeit dank Kevlar Lamellen!



9032MK

EAN-No. 4000896248346

109,- €*
netto

Zubehör

HAZET No.	Hartmetall Frässtift Satz	EAN-No. 4000896 +	€* netto
9032-03/5	3 mm (5-teilig)	222483	85,10

Mikro Stabschleifer, abgewinkelt



Hohe Standzeit dank Kevlar Lamellen!



9032M-53

EAN-No. 4000896246205

199,- €*
netto

Zubehör

HAZET No.	Hartmetall Frässtift Satz	EAN-No. 4000896 +	€* netto
9032-03/5	3 mm (5-teilig)	222483	85,10

Mini Stabschleifer

- Leistung: 224 Watt
- 6 mm Spannfutter mit 3 mm Adapter zur Aufnahme beider Schleifkörpermaße
- Umdrehungen/min.: 30000



9032M-36

EAN-No. 4000896209606

154,- €*
netto

Zubehör

HAZET No.	Hartmetall Frässtift Satz	EAN-No. 4000896 +	€* netto
9032-03/5	3 mm (5-teilig)	222483	85,10
9032-06/3	6 mm (3-teilig)	222667	77,90

Gravierstift

- Leistung: 186.4 Watt
- Präzise und dauerhafte Kennzeichnung (Diebstahlschutz, Einbaudatum etc.) von Werkstücken (bis HRC55) · Metallen · Stein · Keramik · Kunststoffen
- Umdrehungen/min.: 13000

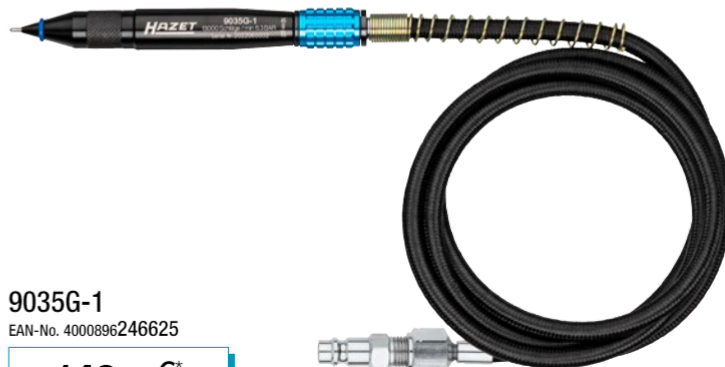

9035G-1

EAN-No. 4000896246625

149,- €*
netto

Stabschleifer, gerade

- Leistung: 224 Watt
- Leichtes, handliches Gerät zum Schleifen, Glanzschleifen, Polieren und Entgraten
- Umdrehungen/min.: 2000–25000



9032N-1

EAN-No. 4000896189359

115,- €*
netto

Stabschleifer, abgewinkelt

- Leistung: 224 Watt
- Schleifen, Glanzschleifen, Polieren und Entgraten auch unter beengten Verhältnissen
- Stufenlose Drehzahl-Regulierung über Stellrad auf der Geräteoberseite
- Spannfutter: 6 mm
- Umdrehungen/min.: 2000–20000



9032N-5

EAN-No. 4000896198788

139,- €*
netto

Bandschleifer

- Leistung: 417.6 Watt
- Inklusive Winkelschlüssel für Bandfeinjustierung und Winklereinstellung im Handgriff
- Umdrehungen/min.: 19000



9033N-4
EAN-No. 4000896210183

Schleifbänder



182,- €*
netto



HAZET No.	Ersatzteile	■	EAN-No. 4000896 +	€* netto
9033-480/10	Schleifband Satz, Körnung 80	10	139101	15,-
9033-4100/10	Schleifband Satz, Körnung 100	10	139118	15,-
9033-4120/10	Schleifband Satz, Körnung 120	10	139125	15,-

Winkelschleifer

- Leistung: 671 Watt
- Für Schleifscheibendicke 0,8–6 mm
- Umdrehungen/min.: 12000



9033N-7
EAN-No. 4000896205547

247,- €*
netto



HAZET No.	Ersatzteile	■	EAN-No. 4000896 +	€* netto
9233-010/5	Trennscheiben Satz (125x1 x 22.23 mm)	5	219063	7,80
9233-010/25	Trennscheiben Satz (125x1 x 22.23 mm)	25	219070	33,-
9233-011/10	Schruppscheiben Satz (125x6x22.23 mm)	10	219087	23,50

Tiefenschleifer

- Leistung: 700 Watt
- Umdrehungen/min.: 14000



9033P-8
EAN-No. 4000896190515



260,- €*
netto



HAZET No.	Ersatzteile	■	EAN-No. 4000896 +	€* netto
9033P-08/5	Trennscheiben Satz	5	201549	15,50
9033P-08/25	Trennscheiben Satz	25	201402	59,50

Trennschleifer

- Leistung: 522 Watt
- Für Trennscheiben 76 x 2,1 x 10 mm
- Inklusive 1 Trennscheibe
- Umdrehungen/min.: 2000–18000



9033-10
EAN-No. 4000896196371

134,70 €*
netto



HAZET No.	Ersatzteil	■	EAN-No. 4000896 +	€* netto
9033-010/5	Trennscheiben Satz	5	199969	24,30

Exzentrerschleifer

- Leistung: 375 Watt
- Staubabsaugung
- Inklusive Absaugschlauch (2.0 m) und Auffangbeutel
- Schleifteller mit 15-Loch-Bohrung, Ø 150 mm mit Klettaufnahme
- Luftbedarf: 57 l/min
- Gewicht: 0.9 kg
- Länge: 231 mm



9033-2
EAN-No. 4000896156337

249,- €*
netto



HAZET No.	Ersatzteile	■	EAN-No. 4000896 +	€* netto
9033-180/10	Schleifpad Satz, Körnung 80	10	139330	14,-
9033-1100/10	Schleifpad Satz, Körnung 100	10	139347	12,-
9033-1120/10	Schleifpad Satz, Körnung 120	10	139354	13,40
9033-1150/10	Schleifpad Satz, Körnung 15	10	139361	13,40
9033-020	15-Loch-Schleifteller, Ø 150 mm mit 5/16" Gewinde	10	156351	55,-

Mini Polierer

- Leistung: 224 Watt
- Hochbelastbares Multilager-Getriebe mit 2,5-facher längerer Lebensdauer im Vergleich zu marktüblichen Getrieben
- Schleifteller: Ø 50 mm



9033M-9
EAN-No. 4000896227235

162,- €*
netto

Mini Tellerschleifer, abgewinkelt

- Leistung: 224 Watt
- Hochbelastbares Multilager-Getriebe mit 2,5-facher längerer Lebensdauer im Vergleich zu marktüblichen Getrieben
- Roloc® Schnellwechselsystem: Kombination mit vielen Schleifmedien
- Schleifteller: Ø 50 mm
- Gewicht: 0.44 kg
- Länge: 133 mm



9033M-11
EAN-No. 4000896227129

145,- €*
netto



Borstenschleifer Satz

- Entrosten, Entlacken, Entfernen von Klebe- und Dichtmittelresten sowie zum Reinigen von Metalloberflächen und Schweißnähten unter Nutzung verschiedener Schleifmedien
- Roloc® Schnellwechselsystem erlaubt schnelles und einfaches Wechseln der Schleifmedien ohne zusätzliches Werkzeug



9033-11/17
EAN-No. 4000896222575

190,- €*
netto



17-teilig

- Schall-Leistungspegel (bei Betriebsdruck): 86 dB(A) Lp W
- Schall-Druckpegel (bei Betriebsdruck): 75 dB(A) Lp A
- Vibrationsbeschleunigung: 3.11 m/s²
- Umdrehungen/min.: 15000
- Luftbedarf: 79 l/min
- Gewicht: 0.54 kg
- Länge: 112 mm
- Höhe: 152 mm



HAZET No.	Ersatzteile	Stück	EAN-No. 4000896 +	€* netto
9033-11-015	① Borstenschleifer Teller, 1/4" UNC Roloc®, Ø 50 mm	1	222841	12,10
9033-11-020/4	② Eliminatorscheiben Satz, Ø 50.8 mm Roloc®, Harte Variante	4	222834	20,80
9033-11-030/4	③ Eliminatorscheiben Satz, Ø 50.8 mm Roloc®, Softe Variante	4	222728	18,60
9033-11-036/2	④ Ersatz-Borstenschleifer Satz, lila, Ø 50 mm Roloc®, Körnung: 36	2	222872	35,-
9033-11-050/2	⑤ Ersatz-Borstenschleifer Satz, grün, Ø 50 mm Roloc®, Körnung: 50	2	222865	27,50
9033-11-0120/2	⑥ Ersatz-Borstenschleifer Satz, weiß, Ø 50 mm Roloc®, Körnung: 120	2	222858	36,-

Mini Exzentrerschleifer Satz

- Leistung: 238 Watt
- Klettaufnahme
- Umdrehungen/min.: 15000

- 36-teiliger Satz, Inhalt:
 - 1 Exzentrerschleifer
 - 1 Schleifteller 50 mm (2")
 - 1 Schleifteller 75 mm (3")
 - 10 Schleifpads Körnung 320
 - 10 Schleifpads Körnung 400
 - 10 Schleifpads Körnung 600
 - 1 Einstellschlüssel
 - 1 Klettaufnahme
 - 1 Luftanschluss Nippel 9000-010



9033N-5
EAN-No. 4000896205585

199,- €*
netto

Mini Polier Satz

- Leistung: 238 Watt
- Umdrehungen/min.: 3200

- 6-teiliger Satz, Inhalt:
 - 1 Poliermaschine
 - 1 Klett Nass-Schleifpad, Ø 75 mm
 - 1 Kunststoffpad hart (gelb)
 - 1 Kunststoffpad weich (weiß)
 - 1 Lammfellhaube
 - 1 Einstellschlüssel



9033N-9
EAN-No. 4000896205561

199,- €*
netto

Vibrationsmeißel Satz

- Vibrationsanwendungen an festgerosteten Verschraubungen
- Schlagzahl in 9 Stufen einstellbar bis 2600 Schläge/min
- Inklusive Schnellspannfutter
- Länge: 211 mm
- Höhe: 189 mm



9035V/5

EAN-No. 4000896213368

284,- €*
netto

HAZET No.	Ersatzteile	■	EAN-No. 4000896 +	€* netto
9035V-01	Halbrunder Vibrationsmeißel	1	214181	24,50
9035V-02	Runder Vibrationsmeißel	1	214174	24,50
9035V-03	Vibrationsmeißel	1	214167	30,30
9035V-04	Vibrationsmeißel	1	214150	30,30

Weitere Vibrationsmeißel

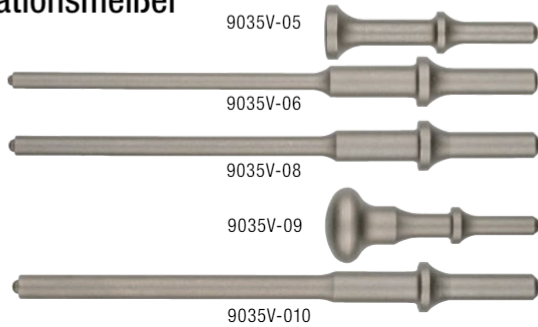

Sticksäge

- Höhenverstellbarer Auflagebügel, einsetzbar auch für doppelwandige Bleche
- Leistungssteigerung bei gleichzeitiger Reduzierung von Gewicht, Luftverbrauch, Geräusentwicklung und Vibration
- Luftauslassrichtung justierbar
- Für kleine Sägeradien geeignet
- Schneidleistung Aluminium: 4 mm
- Schneidleistung Stahlblech: 3 mm
- Hübe/min: 9500
- Durch die Aufnahme von Feilenblättern (im Lieferumfang) insbesondere zur Reinigung von Sensorschächten etc. geeignet



9034P-2

EAN-No. 4000896218288

205,- €*
netto

HAZET No.	Bezeichnung	■	EAN-No. 4000896 +	€* netto
9034P-R/5	Reziprok Sägeblätter, geschrägte Zahnung, Länge: 153 mm	5	218318	27,20
9034P-050/5	Feilen Satz, Länge: 153 mm	5	218349	26,90
9034P-018/5	Sägeblätter, 93 mm, 18 Zähne	5	225958	17,90
9034P-024/5	Sägeblätter, 93 mm, 24 Zähne	5	225965	17,90
9034P-032/5	Sägeblätter, 93 mm, 32 Zähne	5	225989	17,90

5

Meißelhammer Satz

- Austrennen von Karosserieblechen mit Druckluft und zum Einsatz im Industriebereich
- Schlagzahl in 9 Stufen einstellbar bis 2600 Schläge/min
- Inklusive Schnellspannfutter
- Länge: 211 mm
- Höhe: 189 mm



9035H/6

EAN-No. 4000896214655

221,- €*
netto

HAZET No.	Ersatzteile	■	EAN-No. 4000896 +	€* netto
9035H-01	Flachmeißel	1	214136	12,90
9035H-02	Blechtrennmeißel	1	213924	12,90
9035H-03	Spitzmeißel	1	214198	12,90
9035H-04	Niettrennmeißel	1	214143	12,90
9035H-05	Kurventrennmeißel	1	214525	12,90

6

11

Mini Nadelentroster

- Mit verstellbarem Nadelschlitten
- Schonende Reinigung von verschmutzten / verrosteten Teilen, insbesondere zur Reinigung von Bremsanlagen usw.
- 28 mm schlanke / kurze Stiftform und freie Nadeln ermöglichen auch das Erreichen verwinklelter Bereiche
- Luftauslass kann um 360° verstellt werden
- 13 dünne Edelstahl Nadeln (∅ 1,3 mm) sorgen für beschädigungsfreie Bearbeitung sowie eine hochfeine Oberflächenstruktur
- Geeignet zur Bearbeitung von Edelstahl
- 3000 Schläge/min
- Sicherheitsauslösehebel
- Stufenlos einstellbare Leistung
- Luftanschluss Einlass: Innengewinde 12.91 mm (1/4")
- Kupplungsstecker: Nennweite 7.2 (inklusive)
- Schall-Leistungspegel (bei Betriebsdruck): 98.8 db(A) Lp W
- Vibrationsbeschleunigung: 6.90 m/s²
- Kälteisolierender Griff
- Länge: 235.6 mm
- Schall-Druckpegel (bei Betriebsdruck): 87.9 dB(A) Lp A
- Luftbedarf l/min: 48.1 l/min



NEU!

Mit um 360° verstellbarem Luftauslass

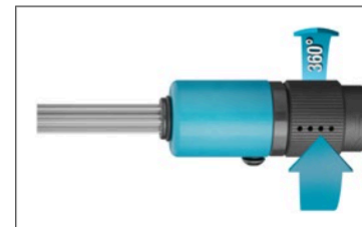

Verstellbarer Nadelschlitten mit integrierter Nadelführung gewährleistet lange Standzeiten

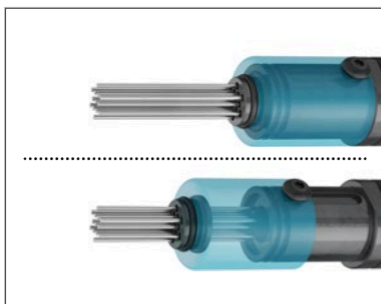

9035M-6
EAN-No. 4000896258109

222,- €*
netto

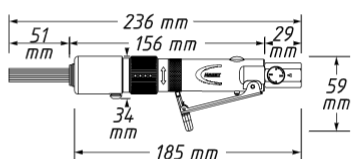

HAZET No.	Bezeichnung		EAN-No. 4000896 +	€* netto
9035M-050	Ersatznadeln für Mini-Nadelentroster 9035M-6, ∅ 1.3 mm	13	233205	41,50

Nadelentroster

- Präzise Entfernung von Rost u.ä.
- In Pistolenform
- Verstellbare Nadelabdeckung ermöglicht die maximale Nutzung der Nadeln
- 2-teiliges Gehäuse erleichtert die Wartung
- 19 Nadeln, ∅ 3 mm
- 3.200 Schläge/min
- Länge: 321 mm



9035-5
EAN-No. 4000896132355

296,- €*
netto

HAZET No.	Bezeichnung		EAN-No. 4000896 +	€* netto
9035-050	Ersatznadeln für Nadelentroster 9035-5, ∅ 3 mm	19	139385	23,30

Blindniet-Pistole

- Pneumatisch / hydraulisch
- Mögliche Nietengrößen:
 - Aluminium-Nieten: 2.4-4.8 mm
 - Stahl-Nieten: 2.4-4.8 mm
 - Edelstahl-Nieten: 2.4-3.2 mm
- 4 Mundstücke (eins vormontiert): 2.4 · 3.2 · 4 · 4.8 mm
- Länge: 270 mm



9037SPC
EAN-No. 4000896150168

165,- €*
netto

Detail Infos



* Unverbindlich empfohlene Aktionspreise zzgl. MwSt. – Preisgültigkeit ab 01.03.2024 bis spätestens 28.02.2025
Preisänderungen vor 28.02.2025 bei gestiegenen Einstands- oder Produktionskosten vorbehalten – Irrtümer vorbehalten.

Saug- / Blaspistole, umschaltbar

- Absaugen von Schmutz in den Staubbeutel sowie Ausblasen von Oberflächen
- Deflector-Spezialeinsatz schützt Beutel vor Beschädigung, z.B. durch Metallspäne, indem das direkte Aufprallen der beschleunigten Späne verhindert wird
- Einhandumschaltung
- Metallgehäuse
- Vakuumlevel: 7,5 mmHg



Inkl. Zubehör



HAZET No.	Ersatzteile	■	EAN-No. 4000896 +	€* netto
9043N-10-07/2	Staubbeutel Satz	2	202607	12,-
9043N-10-08/2	Feinstaubbeutel Satz	2	222827	12,-



9043N-10
EAN-No. 4000896198382

77,- €* netto

Waschpistolen Satz

- Effektive, kraftvolle und lösungsmittelfreie Reinigung von z.B. Kühlsystemen mit abgestufter Systemreinigungsdüse
- Reinigung ohne Einsatz von aggressiven Chemikalien oder Lösungsmitteln
- Drehgelenk am Wasseranschluss, hilft „Schlauchsalat“ zu vermeiden
- Stufenlose unabhängige Regulierung von Wasser- und Druckluft-Zufuhr
- Temperaturbereich -10 / +40 °C
- **Inhalt:**
 - Wasser-Anschlussvarianten: 13 mm (1/2") Nippel für Wasserkupplung (Gardena Systemkompatibel) oder 20 mm (3/4") GHT Schlauchgewinde
 - Abgestufte Systemreinigungsdüse
 - Jet Waschdüse



9048P-2/3
EAN-No. 4000896234608

65,90 €* netto

Karosserie-Pistole

- Für Unterbodenschutz und Hohlraumversiegelung
- Geeignet für wässrige oder ölige Flüssigkeiten
- Inklusive Metallsaugrohr, Düse und Hohlraumschlauch
- Temperaturbereich: -10°C – 80°C
- Max. Betriebsdruck: 16 bar
- Länge: 251 mm

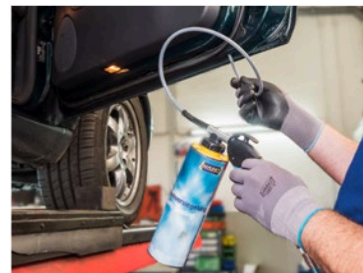

9042P-4
EAN-No. 4000896209613

51,50 €* netto

Ausblaspistole, lang



9040LG-3/2
EAN-No. 4000896206339

77,50 €* netto

Düsen für lange Ausblaspistole:

Venturidüse

- 100% erhöhte Luftauslassmenge durch Venturi Effekt
- Für 9040-4 und 9040 LG-3/2



9040LG-3-01
EAN-No. 4000896241514

20,50 €* netto

Seitendüse 90°

- Düse ermöglicht seitliches ausblasen, z.B. zur Reinigung von Sandwichkühlern und anderen schwer erreichbaren Bereichen
- Für 9040-4 und 9040 LG-3/2



9040LG-3-02
EAN-No. 4000896241521

20,50 €* netto

Turbo Ausblaspistole

- Reinigung von verschmutzten Oberflächen wie z.B. Polsterflächen, Schmutz aus Radkästen, Fußmatten von Tierhaaren sowie zur Fahrzeugaufbereitung, Felgen- und Teilereinigung mit Druckluft und als vorbereitend säubernde Arbeiten zur Demontage / Montage von Teilen
- Verwirbelungsdüse erzeugt einen starken Luftimpuls zur Reinigung auch hartnäckiger Verschmutzungen
- Einsatz an Maschinen, Fahrzeugen, in Werkstätten, bei der Holzbearbeitung, in Hobbywerkstätten
- Extrem handliche Ausführung
- Luftanschluss Einlass: Innengewinde 12.91 mm (1/4")
- Kupplungsstecker: Nennweite 7.2 (inklusive)
- Schlauchdurchmesser (empfohlen): 10 mm
- Max. Druck: 12 bar
- Schall-Druckpegel (bei Betriebsdruck): 91 dB(A) Lp A
- Schall-Leistungsdruck (bei Betriebsdruck): 102 dB(A) Lp W
- Luftbedarf: 80 l/min (bei Betriebsdruck)
- Länge: 150 mm



Kunststoffgehäuse schützt vor Kratzern



9040T-1

EAN-No. 4000896252626

39,90 €*
netto



Extrem effektiv durch verwirbelten Luftschlag!

Standard Düse

- Gebogenes Rohr: \varnothing 8 mm, 100 mm
- Temperaturbereich: -10°C bis 80°C
- Max. Betriebsdruck: 16 bar
- Länge: 247 mm



9040P-1

EAN-No. 4000896209545

15,10 €*
netto

Lange Düse

- Gerades Rohr: \varnothing 8 mm, 300 mm
- Temperaturbereich: -10°C bis 80°C
- Max. Betriebsdruck: 16 bar
- Länge: 420 mm



9040P-2

EAN-No. 4000896209552

26,90 €*
netto

Geräuscharm

- Gebogenes Rohr: \varnothing 8 mm, 100 mm
- Blockierungsfrei
- Temperaturbereich: -10°C bis 80°C
- Max. Betriebsdruck: 12 bar
- Länge: 255 mm



9040P-3

EAN-No. 4000896209644

26,90 €*
netto

Venturidüse

- Gebogenes Rohr: \varnothing 8 mm, 100 mm
- 100% erhöhte Luftauslassmenge durch Venturidüse
- Temperaturbereich: -10°C bis 80°C
- Max. Betriebsdruck: 16 bar
- Länge: 265 mm

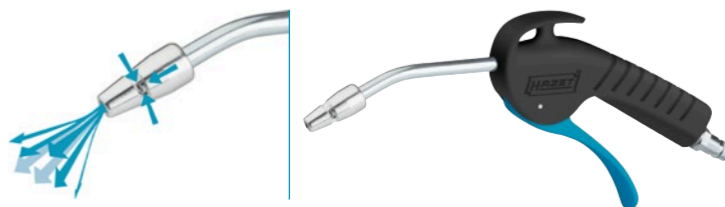

9040P-4

EAN-No. 4000896209569

26,90 €*
netto

Breite Flachdüse

- Erhebliche Blaskraft
- Blockierungsfrei
- Temperaturbereich: -10°C bis 80°C
- Max. Betriebsdruck: 8 bar
- Länge: 203 mm



9040P-5

EAN-No. 4000896209576

26,90 €*
netto

2-Wege Ausblaspistole mit austauschbare Düse

- Wahlweiser Luftanschluss am Kopf oder Griff
- Austauschbare Düsen:
 - Kurze Düse für beengte Verhältnisse
 - Lange Düse (112 mm) mit Sicherheits-Düsen Spitze (Kratzschutz)
- Max. Betriebsdruck: 10 bar



9040-4

EAN-No. 4000896176236

22,80 €*
netto

Offener Schlauchaufroller

- Ermöglicht Sichtkontrolle des Schlauchs
- Automatischer Schlauchaufroller schafft Ordnung in der Werkstatt – Kein herumliegender Schlauch, dadurch Reduzierung der Unfallgefahr
- Offene Konstruktion gegen Ansammlung von Schmutz
- Für Druckluft
- Schlauch-Innendurchmesser: 10 mm
- Schlauchlänge: 20 m
- Max. Betriebsdruck: 12 bar
- Federrücklauf mit Ratschenverriegelungshaltern
- Inklusive robuster schwenkbarer Basis
- Integrierter Rolleneinlauf
- Hybrid Polymer-Schlauch, schwarz
- Anschlusschlauch Länge: 1 m
- Luftanschluss: Außengewinde 16.41 mm (3/8")
- Inklusive deutschem Luftanschlussnippel für Lufteinlass 9000-015
- Verwendbar mit HAZET Sicherheits-Kupplung 9000-061
- Montage über Metallbügel oder Schwenkbasis (inklusive)
- Inklusive Luftanschluss-Nippel 9000-015 (siehe Seite 41)
- Gewicht: 11.68 kg



Robuste Stahlausführung mit Rollenführung!

Schwenkbereich: 180°

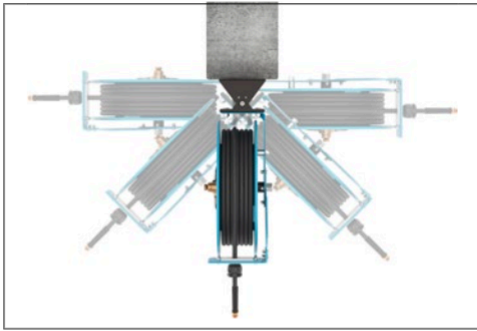

Massive Stahlkonstruktion



9040 OS-10

EAN-No. 4000896252602

199,- €*
netto

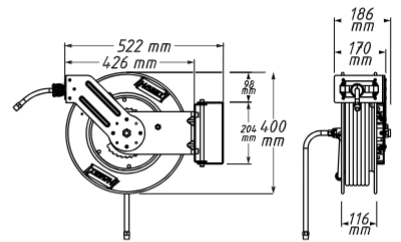

Schlauchaufroller

- Für Druckluft oder Wasser
- Max. Betriebsdruck: 20 bar
- Temperaturbereich: -40°C bis 60°C
- Schlauchlänge: 15 m
- Anschlusschlauch Länge: 0,9 m
- Sauberes Aufwickeln durch automatische Führung
- Gebremstes Aufwickeln gegen Unfallgefahr
- Maße: 459 x 378 x 205 mm



Schlauch-Innendurchmesser:
Ø 10 mm

- Außengewinde: 16,41 mm 3/8"

9040N-10

EAN-No. 4000896206445

155,90 €*
netto



Schlauch-Innendurchmesser:
Ø 13 mm

- Außengewinde: 20,96 mm 1/2"

9040N-13

EAN-No. 4000896214648

184,90 €*
netto



Kabelaufroller

- Inklusive Leitungsschutzschalter
- Nur für die Innenanwendung geeignet
- 230 V AC
- Leitung: H07RN-F 3 x 2,5 mm²
- Leitungslänge: 20 m
- Anschlussleitung-Länge: 1,5 m
- Sauberes Aufwickeln durch automatische Führung
- Gebremstes Aufwickeln gegen Unfallgefahr



9040D-2.5

EAN-No. 4000896214631

223,- €*
netto



Spiralschlauch

- Hochflexibler Polyurethan Schlauch
- 360° Drehgelenk an den Anschluss-Stücken
- Temperaturbereich: -20°C bis 60°C
- Schlauchlänge: 7.62 m
- Arbeitsdruck: 10 bar



HAZET No.	Schlauch-Innendurchmesser	EAN-No. 4000896+	€* netto
9040-7	Ø 6.35 mm	153404	43,50
9040S-10	Ø 10 mm	212361	58,50



Fettpresse

- Füllmenge: 400 ml

9042N-1

EAN-No. 4000896176472

99,- €*
netto



Mini Fettpresse

- Füllmenge: 80 g

2162M

EAN-No. 4000896185634

20,30 €*
netto



Hochleistungs-Fett

- Fettkissen: 60 ml

Made in Germany

9300N-60

EAN-No. 4000896203406

8,90 €*
netto



Mini Öler

- Füllmenge: 28 ml

9070N-1

EAN-No. 4000896206407

13,90 €*
netto



Pneumatik Spezial-Öl

- Füllmenge: 100 ml

Made in Germany

9400-100

EAN-No. 4000896191390

7,10 €*
netto



Pneumatik Spezial-Öl

- Füllmenge: 1.000 ml

Made in Germany

9400-1000

EAN-No. 4000896191406

16,90 €*
netto

Druckluft Schnellkupplung

- Extrem widerstandsfähig mit langer Lebensdauer
- Zum Anschluss von Druckluft an pneumatische Werkzeuge
- Innengewinde (IG) 16,41 mm / 3/8"
- Einhandbedienung – Einfache Bedienung auch mit Handschuhen
- Material: Stahl, vernickelt
- Arbeitsbereich: 0 – 15 bar

Vollmetall 5 in 1 Schnellkupplung



NEU!

l mm	∅ mm
54.5	24



- Für Luftanschlussnippel:
 - Deutschland (Standard), Österreich, Slowenien, Ungarn, China, Indien, Portugal, Polen, Rumänien, Türkei NW7,2 Typ Rectus entspricht HAZET Nippel 9000-010/3
 - Belgien, Frankreich, Niederlande, Schweiz, NW5,5 (Typ Aro / Orion / Milton A-Style) entspricht HAZET Nippel 9000-011/3
 - Arabische Länder, Italien, Spanien HAZET Nippel 9000-012
 - Israel / USA entspricht HAZET Nippel 9000-013
 - Lincoln (US Automotive Lubrication System)

9001-061

EAN-No. 4000896258468

13,90 €*
netto

Sicherheits-Kupplung

- Für Luftanschluss-Nippel 7,3 mm
- Arbeitsbereich: 0 – 20 bar
- Luftanschlussgewinde (IG): 16,41 mm 3/8"
- Passend für Schlauchaufroller 9040N-10



9000-061

EAN-No. 4000896195299

33,90 €*
netto

Sicherheits-Kupplung

- Für Luftanschluss-Nippel 10 mm
- Arbeitsbereich: 0 – 50 bar
- Luftanschlussgewinde (IG): 20,95 mm 1/2"
- Passend für Schlauchaufroller 9040N-13



9000-062

EAN-No. 4000896218936

42,90 €*
netto

Drehgelenk

- Mit stufenlosem Luftdurchfluss-Minderer
- Luftdurchfluss-Regulierung mittels Stellrad
- Um 360° drehbares Gelenk in 2 Achsen
- Maximaler Druck: 16 bar
- Luftanschluss Einlass: Innengewinde 12,91 mm 1/4"
- Luftanschluss Auslass: Außengewinde: 12,91 mm 1/4"



9000-040

EAN-No. 4000896195350

41,90 €*
netto

Drehgelenk

- Um 360° drehbares Gelenk in 2 Achsen
- Maximaler Druck: 16 bar
- Luftanschluss Einlass: Innengewinde 12,91 mm 1/4"
- Luftanschluss Auslass: Außengewinde 12,91 mm 1/4"



9000-041

EAN-No. 4000896204441

16,90 €*
netto

Druckluft-Minderer

- Reduktion des Betriebsdrucks zum Schutz der hochwertigen pneumatischen Geräte
- Max. Eingangsdruck: 10 bar
- Ausgangsdruck: 6,3 bar
- Luftanschluss Einlass: Innengewinde 12,91 mm 1/4"
- Luftanschluss Auslass: Außengewinde: 12,91 mm 1/4"



9000-080

EAN-No. 4000896214709

51,- €*
netto

Luftanschluss-Nippel

- Zum Anschluss unserer Schlauchaufroller mit 16,41mm (3/8") Anschlussgewinde (Außen) an Druckluftkupplungen Typ 1
- 16,41 mm (3/8") Innengewinde
- Für Luftanschlussnippel:
 - Deutschland (Standard), Österreich, Slowenien, Ungarn, China, Indien, Portugal, Polen, Rumänien, Türkei NW7,2 Typ Rectus entspricht HAZET Nippel 9000-010/3



9000-015

EAN-No. 4000896253258

4,90 €*
netto

HAZET AKKU-SYSTEM PASSEND FÜR ALLE GERÄTE!

Li-Ionen Ersatz-Akku

18 V · 2.5 Ah · Ladezeit: 35 min

9212-02

EAN-No. 4000896213788

74,50 €*
netto



18 V · 5 Ah · Ladezeit: 80 min

9212-05

EAN-No. 4000896210367

118,20 €*
netto



Schnell-Ladegerät

9212-03

EAN-No. 4000896204823

81,- €*
netto



1/2" Akku-Schlagschrauber Satz, 18 V Lösemoment maximal: 260 Nm

125 1/2 3

- Ausleuchtung des Arbeitsbereiches schon vor Bewegung des Abtriebs
- Extrem handliches Werkzeug
- Leichte Ausführung
- Empfohlenes Drehmoment: 200 Nm



1/2"



• 3-teiliger Satz in Textiltasche:

- 1 Akku-Schlagschrauber
- 1 Schnell-Ladegerät
- 1 Li-Ionen-Akku 18 V, 2.5 Ah (35 Minuten)

9212SPC-1

EAN-No. 4000896212439

211,80 €*
netto

HAZET No.	Bezeichnung	EAN-No.	€* netto
9212SPC-010	Grundgerät (ohne Akku, ohne Ladegerät)	214273	139,50
9212SPC-1/4	4-teiliger Satz: 1 Grundgerät, 1 Ladegerät, 2 Li-Ionen-Akkus 2.5 Ah	214259	286,20

1/2" Mini Akku-Schlagschrauber Satz, 18 V Lösemoment maximal: 270 Nm

125 1/2 3

- Empfohlenes Drehmoment: 220 Nm
- Bürstenloser Gleichstrommotor (BLDC)
- Drei wählbare Leistungsstufen für Drehmoment-Anzug:
 - 1. Stufe 100 Nm bei 0 – 700 U/min (0 – 1200 Schläge/min)
 - 2. Stufe 190 Nm bei 0 – 1600 U/min (0 – 2000 Schläge/min)
 - 3. Stufe 220 Nm bei 0 – 2500 U/min (0 – 3200 Schläge/min)



1/2"



• 3-teiliger Satz in Textiltasche:

- 1 Akku-Schlagschrauber
- 1 Schnell-Ladegerät
- 1 Li-Ionen-Akku 18 V, 2.5 Ah (35 Minuten)

9212M-1

EAN-No. 4000896212446

309,- €*
netto

HAZET No.	Bezeichnung	EAN-No.	€* netto
9212M-010	Grundgerät (ohne Akku, ohne Ladegerät)	214280	203,30
9212M-1/4	4-teiliger Satz: 1 Grundgerät, 1 Ladegerät, 2 Li-Ionen-Akkus 2.5 Ah	214266	372,-

1/2" Akku-Schlagschrauber Satz, 18 V Lösemoment maximal: 700 Nm

- Empfohlenes Drehmoment: 500 Nm
- Bürstenloser Gleichstrommotor (BLDC)
- Drei wählbare Leistungsstufen für Drehmoment-Anzug:
 - 1. Stufe 80 Nm bei 0 – 600 U/min (0 – 1200 Schläge/min)
 - 2. Stufe 300 Nm bei 0 – 1400 U/min (0 – 2500 Schläge/min)
 - 3. Stufe 500 Nm bei 0 – 2000 U/min (0 – 3400 Schläge/min)



HAZET No.	Bezeichnung	EAN-No. 4000896+	€* netto
9212-010	Grundgerät (ohne Akku, ohne Ladegerät)	221790	384,-
9212-3LB/4	4-teiliger Satz: Akku-Schlagschrauber 18 V, 1 Ladegerät, 2 Li-Ionen Akkus 5.0 Ah in L-Boxx	244171	699,-

125 1/2 3



- 3-teiliger Satz in L-Boxx:
 - 1 Akku-Schlagschrauber
 - 1 Schnell-Ladegerät
 - 1 Li-Ionen-Akku 18 V, 5 Ah (80 Minuten)

9212-3LB/3
EAN-No. 4000896244164

599,- €* netto

1/2" Akku-Schlagschrauber Satz, 18 V Lösemoment maximal: 1400 Nm

- Anzugs-Drehmoment maximal: 1000 Nm
- Bürstenloser Gleichstrommotor (BLDC)
- Drei wählbare Leistungsstufen für Drehmoment-Anzug:
 - 1. Stufe 180 Nm bei 0 – 400 U/min (0 – 800 Schläge/min)
 - 2. Stufe 400 Nm bei 0 – 800 U/min (0 – 1600 Schläge/min)
 - 3. Stufe 1000 Nm bei 0 – 1800 U/min (0 – 2200 Schläge/min)



HAZET No.	Bezeichnung	EAN-No. 4000896+	€* netto
9212-1000	Grundgerät (ohne Akku, ohne Ladegerät)	222711	499,-
9212-1000LB/4	4-teiliger Satz: 1 Grundgerät, 1 Ladegerät, 2 Li-Ionen Akkus 5.0 Ah in L-Boxx	249909	799,-

125 1/2 3



- 3-teiliger Satz in L-Boxx:
 - 1 Akku-Schlagschrauber
 - 1 Schnell-Ladegerät
 - 1 Li-Ionen-Akku 18 V, 5 Ah (80 Minuten)

9212-1000LB/3
EAN-No. 4000896249848

699,- €* netto

3/4" Akku-Schlagschrauber Satz, 18 V Lösemoment maximal: 1400 Nm

- Anzugs-Drehmoment maximal: 1000 Nm
- Bürstenloser Gleichstrommotor (BLDC)
- Drei wählbare Leistungsstufen für Drehmoment-Anzug:
 - 1. Stufe 180 Nm bei 0 – 400 U/min (0 – 800 Schläge/min)
 - 2. Stufe 400 Nm bei 0 – 800 U/min (0 – 1600 Schläge/min)
 - 3. Stufe 1000 Nm bei 0 – 1800 U/min (0 – 2200 Schläge/min)



HAZET No.	Bezeichnung	EAN-No. 4000896+	€* netto
9213-1000	Grundgerät (ohne Akku, ohne Ladegerät)	222698	507,-
9213-1000LB/4	4-teiliger Satz: 1 Grundgerät, 1 Ladegerät, 2 Li-Ionen Akkus 5.0 Ah in L-Boxx	249862	799,-

20 3/4 3



- 3-teiliger Satz in L-Boxx:
 - 1 Akku-Schlagschrauber
 - 1 Schnell-Ladegerät
 - 1 Li-Ionen-Akku 18 V, 5 Ah (80 Minuten)

9213-1000LB/3
EAN-No. 4000896249886

699,- €* netto

Akku-Bohrschrauber Satz, 18 V

- Anzugs-Drehmoment maximal: 60 Nm
- Bürstenloser Gleichstrommotor (BLDC)
- Wählbare Drehmomentsstufen 15 + 1 Bohren
- Vibrationsbeschleunigung schrauben: 0,8 m/s²
- Vibrationsbeschleunigung bohren: 2,3 m/s²
- Robustes Maschinengehäuse
- Für Dauerbetrieb geeignet

- **3-teiliger Satz in Textiltasche:**
 - 1 Akku-Bohrschrauber
 - 1 Schnell-Ladegerät
 - 1 Li-Ionen-Akku 18 V, 2,5 Ah (35 Minuten)



Werkzeugloses Metall Schnellspann-Bohrfutter 1-13 mm

9230-2

EAN-No. 4000896218370

335,- €*
netto



HAZET No.	Bezeichnung	EAN-No. 4000896 +	€* netto
9230-010	Grundgerät (ohne Akku, ohne Ladegerät)	218974	185,-
9230-2/4	4-teiliger Satz: 1 Akku-Bohrmaschine, 1 Schnell-Ladegerät, 2 Li-Ionen-Akkus 18 V, 2,5 Ah	218967	390,-

Akku-Winkelschleifer Satz, 18 V

- Umdrehungen/min.: 8000
- Bürstenloser Gleichstrommotor
- Inklusive je 1 Schutzhaube
 - für Trennscheiben
 - für Schrupscheiben

- **3-teiliger Satz im Koffer:**
 - 1 Akku-Winkelschleifer
 - 1 Schnell-Ladegerät
 - 1 Li-Ionen-Akku 18 V, 5 Ah (80 Minuten)



Meshgewebe schützt Motor gegen Verschmutzung

9233-7

EAN-No. 4000896218325

455,- €*
netto



HAZET No.	Bezeichnung	EAN-No. 4000896 +	€* netto
9233-010	Grundgerät (ohne Akku, ohne Ladegerät)	218943	329,-
9233-7/4	4-teiliger Satz: 1 Akku-Winkelschleifer, 1 Schnell-Ladegerät, 2 Li-Ionen-Akkus 18 V, 5,0 Ah	218950	560,-

Akku-Säbelsäge

- Höhenverstellbarer Auflagebügel, einsetzbar auch für doppelwandige Bleche
- Bürstenloser Gleichstrommotor
- Hübe/min.: 9500
- Schnittleistung Holz: 200 mm
- Schnittleistung Metall: 20 mm
- Werkzeugloses Sägeblatt Schnellwechselsystem
- Werkzeuglose Bügel-Schnellverstellung

- **3-teiliger Satz in HAZET L-Boxx 136:**
 - 1 Akku-Säbelsäge
 - 1 Schnell-Ladegerät
 - 1 Li-Ionen-Akku 18 V, 5 Ah (80 Minuten)



9234-1

EAN-No. 4000896234714

446,- €*
netto



HAZET No.	Bezeichnung	EAN-No. 4000896 +	€* netto
9234-010	Akku-Säbelsäge Grundgerät (ohne Akku, Ladegerät, L-Boxx und Einlage)	234707	270,-
9234-1/4	4-teiliger Satz: 1 Akku-Säbelsäge, 1 Schnell-Ladegerät, 2 Li-Ionen-Akkus 18 V, 5,0 Ah in L-Boxx	234721	563,-



HAZET No.	Je 5 flexible Säbelsägeblätter	Länge Verzahnung mm	EAN-No. 4000896 +	€* netto
9234M-150/5	Für Stahl und Buntmetall von 2 – 8 mm	130	239382	14,90
9234P-150/5	Für Holz mit Nägeln sowie schnelleren Sägefortschritt in Metall 2 – 10 mm	130	239405	17,90
9234P-225/5	Für Holz mit Nägeln sowie schnelleren Sägefortschritt in Metall 2 – 10 mm	205	239412	22,90
9234X-150/5	Für Stahl und rostfreien Stahl (Inox) von 1,5 – 4 mm	130	239597	14,90
9234W-225/5	Für alle Holzarten, Kunststoff und Gipskarton 6 – 100 mm	205	239429	17,90
9034P-R/5	Reziprok Sticksäge-Blätter	132	218318	27,20

Pumpsprühflasche

- Besprühen mit Reinigungs- und Desinfektionsmitteln sowie zur Entfettung und Schmierung
- Nutzinhalt: 1 l



199N-1
EAN-No. 4000896189007

29,70 €*
netto

Pumpsprühflasche, Schaum

- Drei Düsen (im Lieferumfang) zur Erzeugung von nassen und trockenen Schäumen sowie zur Realisierung von unterschiedlichen Einwirkzeiten
- Nutzinhalt: 0.75 l



199-3
EAN-No. 4000896207237

34,90 €*
netto

Sprühflasche, wiederbefüllbar

- Verwendung mit Multifunktionssprays, wie z.B. Kriechöl, Rostlöser sowie Bremsenreiniger
- Inklusive 155 mm langer Strahldüse und kurzer Sprühdüse
- Füllmenge: 0.23 l



199-4
EAN-No. 4000896198429

55,- €*
netto

Hochleistungs Saug- und Druckspritze

- Füllmenge: 500 ml



2162-4
EAN-No. 4000896174850

27,- €*
netto

- Füllmenge: 1 l



2162-6
EAN-No. 4000896174454

37,80 €*
netto

Magnet-Schale

- Ø 150 mm



197-3
EAN-No. 4000896158584

7,95 €*
netto

Magnethalter

- Magnetische Abzugskraft: axial max. 18 kg



197-10
EAN-No. 4000896254392

19,90 €*
netto

Magnetbutton Satz

- Magnetische Abzugskraft: max. 3 kg
- Inhalt: 3x Magnetbutton



197-11/3
EAN-No. 4000896255191

14,90 €*
netto

Magnet-Halter

- Tragkraft: 10 kg
- Höhe: 400 mm
- Länge: 140 mm



9070-10
EAN-No. 4000896158157

39,- €*
netto

Arbeitshandschuhe

- Hochwertiges Ziegenleder



1987N-3
EAN-No. 4000896222650

8,70 €*
netto



1987N-4
EAN-No. 4000896203840

4,80 €*
netto



1987-5L
EAN-No. 4000896181735

1987-5XL
EAN-No. 4000896181759

- In L, XL oder XXL Je

1987-5XXL
EAN-No. 4000896181766

26,70 €*
netto



1987-6
EAN-No. 4000896222643

11,10 €*
netto

Mehrzweckwannen

- Füllmenge: 6 l



197N-1
EAN-No. 4000896198924

11,40 €*
netto

- Füllmenge: 16 l



197-2
EAN-No. 4000896146802

29,- €*
netto

- Füllmenge: 50 l



Made in Germany
197-50
EAN-No. 4000896210008

51,20 €*
netto

HAZET WÄRMEBILDKAMERAS – FÜR DEN OPTIMALEN DURCHBLICK!



- Bildschirmdiagonale: 2.4" LCD-Bildschirm
- Bildschirmauflösung: 320 x 240 Pixel
- Thermische (oder IR) Auflösung: 160 x 120 Pixel
- Sichtfeld: 37,2° x 50°
- Temperaturmessbereich: -20°C – 550°C (-4°F bis 1.022°F)
- Akkulaufzeit: bis zu 8 h
- Maße (H x B x T): 196 x 117 x 59 mm
- Gewicht: 0.35 kg



Austauschbare SD-Karte



Stromversorgung: USB Kabel (Micro USB)



1992-1
EAN-No. 4000896244270

499,- €*
netto



- Bildschirmdiagonale: 3.5" LCD-Touchscreen
- Bildschirmauflösung: 640 x 480 Pixel
- Thermische (oder IR) Auflösung: 256 x 192 Pixel
- Sichtfeld: 50° x 37,2°
- Temperaturmessbereich: -20°C – 400°C (-4°F bis 752°F)
- Akkulaufzeit: bis zu 4 h
- Maße (H x B x T): 138.5 x 85.2 x 23.6 mm
- Gewicht: 0.22 kg

Detail Infos



1992-2
EAN-No. 4000896249435

799,- €*
netto

Mehr Detailtiefe durch visuelle Kamera:
3.264 x 2.448 Pixel (8MP)

Digitalzoom: 4-fach

Touchscreen

Aufnahme von Videos



195N-3
EAN-No. 4000896256761

99,- €*
netto

Jetzt neu:
Stabiler, robuster
Stahlrohrrahmen mit
2,4 mm Materialstärke

NEU!

Roll-Liege

- Hoch belastbar bis 150 kg (liegend oder sitzend)
- 6 Rollen (Ø 63 mm)
- Roll-Liege und -Sitz in „Einem“
- Schneller und unkomplizierter Wechsel zwischen beiden Funktionen
- Gepolsterte Liegefläche, Kopfteil HAZET blau
- Abmessungen: Liegeposition L 1198 x B 440 x H 135 mm, Sitzhöhe 420 mm, Sitzfläche 300 x 310 mm



195N-2
EAN-No. 4000896252169

99,- €*
netto

Roll-Brett

- Ergonomisch geformt: Armbereiche ausgeschnitten für optimale Bewegungsfreiheit
- Leichtgängige Lenkrollen mit Gummilaufflächen, ölfest und geräuscharm
- Praktischer Tragegriff im Fußbereich
- Sechs Hartkunststoff-Rollen (Ø 70 mm)
- Praktische Werkzeug-Ablagen und Kleinteileflächen rechts und links
- Kopfstütze weich gepolstert
- Abmessungen: L 1.030 x B 480 x H 115 mm

Mechaniker Matte

- Abmessungen: 975 x 385 x 30 mm

195-5
EAN-No. 4000896153718

39,90 €*
netto



Kniebrett

- Abmessungen: 450 x 210 x 30 mm

195-1
EAN-No. 4000896121069

19,90 €*
netto



HAZET VIDEO ENDOSKOPE MIT HD KAMERA – OPTIMALE DETAILTREUE!

- ▶ Helles und schärferes Bild
- ▶ Bessere Details
- ▶ Klareres Bild



HD Endoskop Satz mit Front- und Seitenkamera

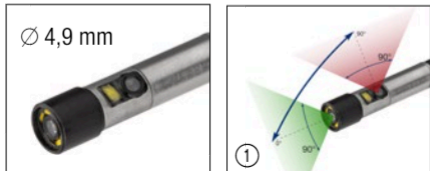

Front- und Seitenkamera

Ø 4,9 mm

Sondenkopf umschaltbar



5-teiliger Satz im Kunststoff Koffer:

- Grundgerät 4812-11G
- HD Sonde 4812-11FS
- SD-Karte 32GB
- Mikro HDMI Kabel (A zu D) 1.8 m
- USB-C Kabel (A zu C) 1 m

4812-11/5FS
EAN-No. 4000896249572

749,- €
netto



HD Touch Screen Endoskop Satz mit Schwenk-Sonde 180°

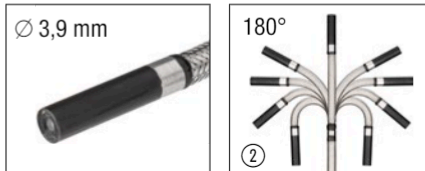

Ø 3,9 mm

Sondenkopf schwenkbar



5-teiliger Satz in HAZET L-Boxx 136:

- Grundgerät 4812-23G
- HD Sonde 4812-23AF
- SD-Karte 64 GB inkl. Adapter
- Mikro HDMI Kabel (A zu D) 1.8 m
- USB-C Kabel (A zu C) 1 m

Eingebautes Mikrofon

Markierung von Details von Fotos am Touchscreen – Erstellen von Ordner

Splitscreen: Nebeneinanderstellung von Aufnahme und Livebild

4812-23/5AF
EAN-No. 4000896249824

1.999,- €
netto



	4812-11/5FS	4812-23/5AF
Kamerasonde	Ø 4,9 mm semiflexible Sonde mit Dualkamera 90° und 180° (siehe Bild ☺)	Ø 3,9 mm Sonde mit Frontkamera bis 180° schwenkbar (Artikulation siehe Bild ☺)
Display	90 mm (3,5") großes Reflexionsreduziertes LCD Display	127 mm (5") großes, Sonnenlichttaugliches, Reflexionsreduziertes Touch-Display
Zoom	1,5-fach und 2-fach	3-fach
Displayauflösung	320 x 240 Pixel	800 x 480 Pixel
10-stufige Helligkeitseinstellung	(5 + 5 Boost)	(5 + 5 Boost)
Energiequelle	4 x Batterie AA alternative Stromversorgung über USB-C Buchse	Wiederaufladbare Li-Ion Batterie. Ladezeit: 3,5 h, Betriebsdauer: 4 h
Bild Format (jpg)	1920 x 1080 Pixel	1920 x 1080 Pixel
Videoformat	MP4, 1920 x 1080 Pixel (Format MOV) mit optionalem Zeitstempel	MP4, 1920 x 1080 Pixel (Format MOV) mit optionalem Wasserzeichen, Zeitstempel und Audio
Datentransfer	USB-C (Zugriff wahlweise auf die Kamera oder als Kartenleser)	USB-C (Zugriff wahlweise auf die Kamera oder als Kartenleser)
IP Schutzklasse (Grundgerät)	IP54	IP54
Handhabung	Mit Handgriff	Positionierbar über Magnetfuß – ermöglicht Freihändige Inspektion
Stativgewinde	✓	✓
Spiegelung des Kamerabildes	✓	✓
Negativdarstellung	✓	✓
Konnektivität	Kamera per HDMI am Display bzw. USB-C am PC nutzbar	Kamera per HDMI am Display bzw. USB-C am PC nutzbar
PC-Software	✓	✓
Gewicht	370 Gramm ohne Batterien	705 Gramm
Maße (L x B x H)	276 x 123 x 54 mm	162 x 128 x 46 mm

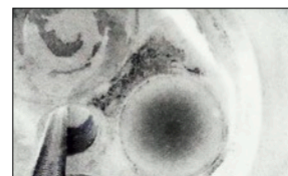

Negativdarstellung

* Unverbindlich empfohlene Aktionspreise zzgl. MwSt. – Preisgültigkeit ab 01.03.2024 bis spätestens 28.02.2025
Preisänderungen vor 28.02.2025 bei gestiegenen Einstands- oder Produktionskosten vorbehalten – Irrtümer vorbehalten.



Wireless charging

NEU!

3

LED Lampen Satz

Inhalt:

- 1 x 1979W-11 Pen light
- 1 x 1979W-85 Solid light
- 1979WP-2 Ladepad für 2 Lampen
- Inkl. 100 cm USB-C Kabel und 2 A / 5 V Netzteil



1979W2/3

EAN-No. 4000896258208

125,- €*
netto

Wireless charging

3

LED Pen Light Satz

Inhalt:

- 2 x 1979W-11 Pen light
- 1979WP-2 Ladepad für 2 Lampen
- Inkl. 100 cm USB-C Kabel und 2 A / 5 V Netzteil



1979W-11/3

EAN-No. 4000896235247

87,90 €*
netto



Wireless charging

3

LED Lampen Satz

- Effiziente und komfortable Ladefunktion durch optimierte Selbstpositionierung der Lampe auf dem Pad
- Kabellos mobil und vielseitig einsetzbar, besonders in extrem engen Bereichen

Inhalt:

- 1979W-82 LED Pocket Light
- 1979W-92 LED Slim Light
- 1979WP-2 Ladepad für 2 Lampen
- Inkl. 100 cm USB-C Kabel und 2 A / 5 V Netzteil



1979W1/3

EAN-No. 4000896241408

148,90 €*
netto

Wireless charging

3

LED Inspektionslampen Satz

Inhalt:

- 1979W-11 Pen light
- 1979W-82 Pocket light
- 1979WP-2 Ladepad für 2 Lampen
- Inkl. 100 cm USB-C Kabel und 2 A / 5 V Netzteil



1979NW/3

EAN-No. 4000896235261

108,90 €*
netto





Wireless charging

- Kabelloses Laden der LED-Lampen



Toplicht:
• 100 lm
• 5 h

Hauptlicht:
• 30 – 300 lm
• 2 h

LED Pocket Light
1979W-82
EAN-No. 4000896227228

60,90 €*
netto



Toplicht:
• 120 lm
• 4 h

Hauptlicht:
• 20 – 200 lm
• 2.5 h

LED Pen Light
1979W-11
EAN-No. 4000896235230

28,90 €*
netto



Toplicht:
• 300 lm
• 4.5 h

Hauptlicht:
• 60 – 600 lm
• 3 h

LED Solid Light
1979W-85
EAN-No. 4000896241484

64,90 €*
netto



Toplicht:
• 150 lm
• 11 h

Hauptlicht:
• 110 – 1100 lm
• 3 h

LED Slim Light
1979W-92
EAN-No. 4000896241422

73,90 €*
netto



Ladepad für eine Lampe

1979WP-1
EAN-No. 4000896227952

36,90 €*
netto



Ladepad für zwei Lampen

1979WP-2
EAN-No. 4000896227945

49,90 €*
netto

Mit Ladekabel

- Lademöglichkeit über Standard USB-Netzteil 5V maximal 1A



- Lieferung inklusive 100 cm USB-C Ladekabel (ohne USB-Netzteil)



Toplicht:
• 100 lm
• 5 h

Hauptlicht:
• 30 – 300 lm
• 2 h

LED Pocket Light
1979N-82
EAN-No. 4000896227211

45,90 €*
netto



Toplicht:
• 120 lm
• 4 h

Hauptlicht:
• 20 – 200 lm
• 2.5 h

LED Pen Light
1979N-11
EAN-No. 4000896235254

21,90 €*
netto



Toplicht:
• 300 lm
• 4.5 h

Hauptlicht:
• 60 – 600 lm
• 3 h

LED Solid Light
1979N-85
EAN-No. 4000896241491

59,90 €*
netto



Toplicht:
• 150 lm
• 11 h

Hauptlicht:
• 110 – 1100 lm
• 3 h

LED Slim Light
1979N-92
EAN-No. 4000896241415

81,90 €*
netto

Mit Batterien

- Inkl. Batterien: 1,5 V-Micro / AAA / (L)R03



• 130 lm
• 4 h

LED Stiftleuchte

1979N-71
EAN-No. 4000896208470

19,50 €*
netto



• 200 lm
• 4.5 h

LED Taschenlampe

1979N-72
EAN-No. 4000896208487

39,90 €*
netto

Karosserie-Feilenblätter

- Flach
- Gefräst, schräg verzahnt
- Für Feilenhalter 1934 und 1934N-1
- DIN 7264 Form A
- Länge: 350 mm



- Flach
- Gefräst, radial verzahnt
- Für Feilenhalter 1934 und 1934N-1
- DIN 7264 Form A
- Länge: 350 mm



- Halbrund (hohl)
- Radial verzahnt
- Für Feilenhalter 1934N-2
- DIN 7264 Form F
- Länge: 350 mm

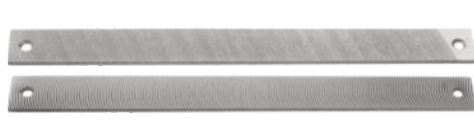
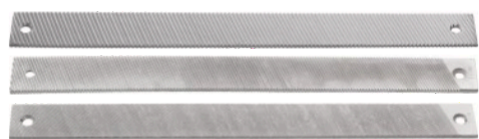

HAZET No.	Zahnung (Hieb):	EAN-No. 4000896 +	€* netto
1934-1	Grob	008025	18,70
1934-2	Mittel	008063	20,70
1934-3	Fein	008070	22,30

HAZET No.	Zahnung (Hieb):	EAN-No. 4000896 +	€* netto
1934-4	Grob	008087	18,70
1934-5	Mittel	008094	20,70

HAZET No.	Zahnung (Hieb):	EAN-No. 4000896 +	€* netto
1934-7	Grob	008100	29,-

Karosserie-Feilenhalter

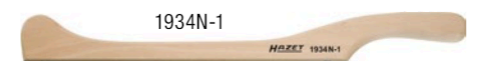

Made in Germany



Made in Germany



Made in Germany

1934N-1	Karosserie-Feilenhalter	008155	30,50
1934		008018	61,70

1934N-2	Karosserie-Feilenhalter	008179	30,50
---------	-------------------------	--------	-------

Teleskop Spiegel Satz



- Spiegel austauschbar über 4 mm Edelstahl-Gewindestab mit echtem Spiegelglas
- Keine Eintrübung der Spiegel wie bei polierten „Metallsiegeln“

- 4-teiliger Satz:
 - Teleskop-Stab: 300–740 mm
 - Rund-Spiegel: \varnothing 30 mm und \varnothing 50 mm
 - Rechteck-Spiegel: 65 x 43 mm

1977-2/4
EAN-No. 4000896150144

52,50 €* netto

Armaturenschutz Satz

- Mit Haltegriff



4852/4
EAN-No. 4000896210114

52,60 €* netto

- Gerade: 270 x 200 mm, 450 x 300 mm
- Abgewinkelt: 270 x 200 mm, 450 x 300 mm

Montagekeil, Kunststoff

- Karosserie-Arbeiten, z.B. zum beschädigungsfreien Lösen von Zierleisten, Blenden, Schriftzügen usw.
- Spitze 0,5 mm
- Abmessungen: 190 x 30 x 25 mm



Made in Germany

1965-20
EAN-No. 4000896009183

11,- €* netto

Kombinations-Montagekeil

- Schnelles und einfaches Lösen von Zierleisten und Türverkleidungen
- Verhindert die Beschädigung von Lack, Kunststoff- und Metallteilen
- Betätigung von Verschluss-Stopfen und Kunststoff-Clips
- Ausbau von Schutzkappen und Blenden
- Abmessungen: 270 x 22 mm



1965-21
EAN-No. 4000896087839

8,80 €* netto

Ausziehhaken

- Demontage von z.B. Verkleidungen, Abdeckungen, Stopfen, Lüfterdüsen, Instrumententafeln, Tacho, Kombiinstrumenten im Fahrzeug-Innenraum sowie im Karosserie-Bereich
- Hohe Stabilität und Flexibilität trotz geringem Klingen-Durchmesser \varnothing 2 mm

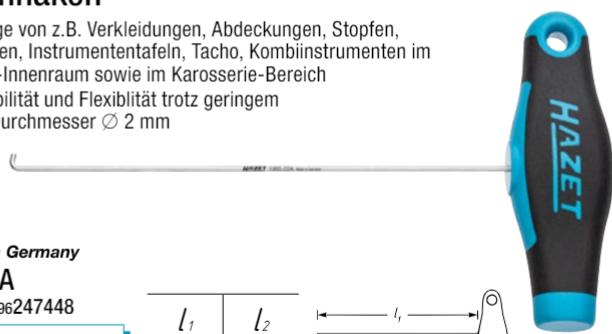

Made in Germany

1965-22A
EAN-No. 4000896247448

11,60 €* netto

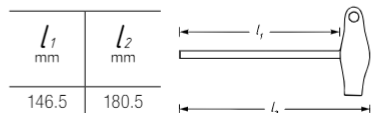

Universal Haken- / Keil Satz

- Kunststoff Keil geeignet zum Lösen von Bauteilen, wie z.B. Türclipsen sowie für Hebel- und Richtarbeiten
- Universal Haken zum oberflächenschonenden Lösen von z.B. Scheibengummi, Türdichtungen, Teppichen, Innenverkleidungen
- Für universellen Einsatz
- Kunststoff Keil: Länge: 214 mm, Breite: 26,5 mm
- Universal Haken: Länge: 180 mm



1965/2
EAN-No. 4000896223008

17,- €* netto

Spezial Gewindeschneider für Abgastemperatur-Sensoren / Sonden

- Fachgerechtes Nachschneiden, Reinigen bzw. Instandsetzen von Aufnahmegewinden der Abgastemperatur-Sensoren / Sonden
- Führungsbolzen verhindert Verkanten des Gewindenachschneiders und ermöglicht dadurch exaktes Nachschneiden bzw. Reinigen des verrosteten und beschädigten Gewindes
- Zeitersparnis: Austausch der Abgasanlage in den meisten Fällen nicht mehr erforderlich
- Kein Kippen oder Verkanten beim Nachschneiden
- 6 Schneidflächen für optimale Passgenauigkeit sowie einfache und schnelle Handhabung
- Hochwertige TiAlN-Beschichtung für längere Standzeiten
- Für Anwendung an Edelstahl Komponenten geeignet
- Antrieb: s 13 mm

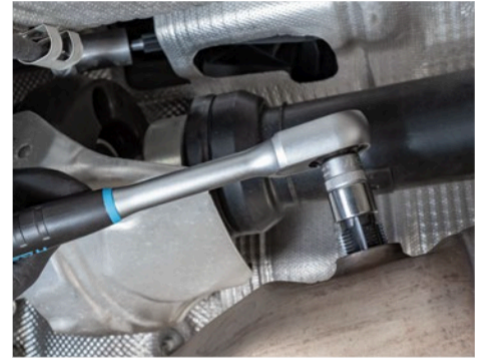

Made in Germany

Gewindegröße: M12 x 1.25

- Für Abgastemperatur-Sensoren an: NISSAN · RENAULT · BMW · MINI · CITROËN · PEUGEOT · FORD · HYUNDAI · KIA · DACIA · MERCEDES-BENZ · OPEL · VAUXHALL · SUZUKI · IVECO
- Länge: 55 mm

4683-12
EAN-No. 4000896253555

39,- €
netto



Gewindegröße: M14 x 1.5

- Für Abgastemperatur-Sensoren an: MERCEDES-BENZ · AUDI · PORSCHE · SEAT · ŠKODA · VW · FIAT · ALFA ROMEO · LANCIA · OPEL
- Länge: 45 mm

4683-14
EAN-No. 4000896253579

42,- €
netto



Gewindegröße: M16 x 1.5

- Für Abgastemperatur-Sensoren an: MERCEDES-BENZ TRUCKS, Bus & DAF NKW ACTROS · AXOR · ATEGO · MB Bus O 500 BM382 · DAF CF 65 · DAF CF 75 · DAF CF 85 · DAF CF 105
- Länge: 43 mm

4683-16
EAN-No. 4000896253593

47,- €
netto



Gewindegröße: M18 x 1.5

- Für Lambda-Sonden an: MERCEDES-BENZ · AUDI · PORSCHE · SEAT · ŠKODA · VW · FIAT · ALFA ROMEO · LANCIA · BMW · OPEL · CHEVROLET · DAEWOO · SUZUKI · FORD · HONDA · TOYOTA · NISSAN · Volvo · CITROËN · SAAB · SUBARU · MAZDA · MINI · MITSUBISHI · JAGUAR · ROLLS ROYCE · BENTLEY · LEXUS · PONTIAC
- Länge: 42 mm

4683-18
EAN-No. 4000896253616

53,- €
netto



Gewindegröße: M20 x 1.5

- Für NOX-Sensoren an: DAF · MERCEDES-BENZ TRUCKS · IVECO · MAN · SCANIA · RENAULT TRUCKS · Volvo TRUCKS
- Auch passend bei PKW Modellen wo ein NOX-Sensor bzw. Partikelfilter-Sensor mit dem Gewinde M20 x 1.5 verbaut ist z.B. BMW · AUDI · VW · OPEL · MERCEDES-BENZ
- Länge: 50 mm

4683-20
EAN-No. 4000896253630

62,- €
netto



Gewindegröße: M22 x 1.5

- Für Partikel-Sensoren an: AUDI · VW · PORSCHE · OPEL · MERCEDES-BENZ · BMW · GENERAL MOTORS · MAN
- Länge: 50 mm

4683-22
EAN-No. 4000896253654

75,50 €
netto



Abgassonden Einsätze

- Demontage und Montage der Lambda-Sonde, Partikel-Sensor, NOX-Sensor und Abgastemperatur-Sensor
- Doppel-Vierkant Antrieb 12,5 = 1/2"
- Zusätzlicher Sechskant-Antrieb
- Auch zum Schließen des Schlitzes geeignet, um das Aufweiten des geöffneten Sechskantes zu vermeiden
- Drehmomentgesteuerter Anzug möglich
- Passend für alle PKW und NKW Modelle
- Für Handbetätigung
- Oberfläche: phosphatiert, geölt
- Abmessung: L 66 x H 39 mm
- Schlitzbreite: 8 mm



Robuste Ausführung für festsitzende Abgassonden!

Made in Germany

HAZET No.	S mm	Doppel Antrieb 1/2" oder	EAN-No. 4000896+	€* netto
4680-7	14	Betätigung über Sechskant s 24 mm	254118	56,-
4680-8	17	Betätigung über Sechskant s 24 mm	254132	56,50
4680-9	19	Betätigung über Sechskant s 24 mm	254156	57,50
4680-5	22	Betätigung über Sechskant s 30 mm	057870	59,50
4680-6	24	Betätigung über Sechskant s 30 mm	252268	60,-

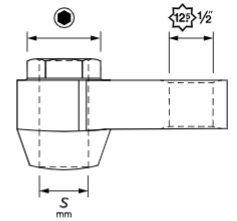

Abgassonden Werkzeug Satz

10-teiliger Satz:

- Spezial Gewindeschneider: 4683-12, 4683-14, 4683-18, 4683-20, 4683-22
- Abgassonden Einsätze: 4680-5, 4680-6, 4680-7, 4680-8, 4680-9

Made in Germany

163-611/10
EAN-No. 4000896257294

559,- €
netto



4683-16 Optional erhältlich

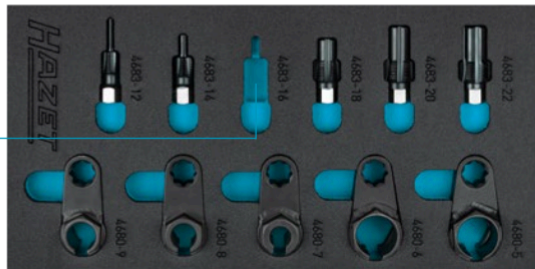

10

Optional erhältlich: Werkzeugkasten zur sicheren Aufbewahrung



HAZET No.	EAN-No. 4000896+	€* netto
165-L	167777	33,-

Lösewerkzeug Deckel Kühlmittel-Ausgleichbehälter, VAG

125 1/2

- Problemloses Lösen von festsitzenden Deckeln am VAG Kühlmittel-Ausgleichsbehälter
- Passgenaues Lösewerkzeug vermeidet Beschädigung des Deckels
- Für **VW** und Konzernfahrzeuge sowie E- und Hybrid-Modelle (MQB Plattform Bj. 2013→)
- Betätigung von Hand ist durch geometrische Form / geringe Bauhöhe des Deckels und dem vertieften Sitz im Ausgleichbehälter nur schwer möglich
- Durchmesser: 108 mm



Made in Germany

4803-1
EAN-No. 4000896250158

21,- €
netto

1/4" Schraubendreher-Gelenkeinsatz XZN

6.3 1/4

- Betätigung der Befestigungsschrauben des 4/2 Wege-Ventils mit Kühlmittelregler (Hinweis: Kühlmittelregler befindet sich innerhalb des Kühlmittelrohrs und kann nicht einzeln erneuert werden)
- Mit Gelenk zum Einsatz an schwer zugänglichen Stellen und zur Umgehung von Störkanten: Befestigungsschrauben befinden sich hinter dem Ölfiter und sind nicht geradlinig erreichbar
- Anwendung z.B. an: 4-Zylinder Dieselmotor (2,0l Common Rail): **AUDI, SEAT, ŠKODA, VW**
- Abtrieb: Innen Vielzahn Profil XZN M8



Made in Germany

2548G-XZN
EAN-No. 4000896252701

25,50 €
netto

1/4" Turbolader Steckschlüsseinsatz Sonderprofil

- Betätigung Turbolader Ansaugstutzen (ohne Spezialwerkzeug nicht möglich)
- Spezielles Profil greift formschlüssig in die Verschraubung und garantiert optimale Kraftverteilung: **MERCEDES-BENZ, NISSAN, OPEL, RENAULT**
- Oberfläche: phosphatiert
- Für Handbetätigung



Made in Germany

2751-1
EAN-No. 4000896246250

7,50 €
netto

Rohrleitungs Stopper Satz

4

- Verschließen von Leitungen im Bereich Bremsanlage, Klimaanlage, Servolenkung und Kraftstoffanlage, die nicht mit einer Abklemmzange gesichert werden können
- Verschließen von Rohrleitungen und Verhinderung des Auslaufens von Flüssigkeiten
- Verschluss in den Größen 6,3 mm (1/4") · 8 mm (5/16") · 10 mm (3/8") sowie für Doppel-Verschluss (z.B. Banjo-Anschlüsse) in der Größe 10 mm 3/8")



4591/4
EAN-No. 4000896219650

18,70 €
netto

Entriegelungswerkzeug für Steckverbindungen VAG

- Beschädigungsfreies Entriegeln elektrischer Steckverbindungen an verschiedenen Bauteilen und Sensoren
- Steckverbindungen **VAG** Gruppe, z.B. Injektoren, Raildruck-Sensoren, Flüssigkeitsstand-Sensoren, Zündspulen, Unterdrucksensoren, Bremsverschleiß-Sensoren, Druckreglern und Beleuchtungsanlagen
- **SCANIA · MAN TGE / TGX** ab Bj.2020



• Kopfversatz: 20 mm

Made in Germany

HAZET No.	l mm	EAN-No. 4000896 +	€* netto
4675-1	130	244331	23,40
4675-2	191	244348	23,40

Extralange, am Kopf gebogene Klinge ermöglicht Zugang an schwer zugänglichen Stellen!

Stabzündspulen-Abzieher VAG

- Schnelles, sicheres Abziehen der Stabzündspulen
- Demontage der Stabzündspulen z.B. an 1,0 l · 1,0 l TSI · TFSI · TGI · GTI · CNG · 1,2 l TSI · 1,4 l · 25 · 30 · 35 · 40 · 45 TSI · TFSI · TGI · CNG · GTE · Mild Hybrid · e-Hybrid · 1,6 l · 1,6 l SRE · MPI · 2,0 l GTI
- Demontage von beiden Zündpulversionen möglich:
– 04C.905.110.J → 2017 von **VAG** Motoren
– 04E.905.110.K 2017 → von **VAG** Motoren



Made in Germany

1849-12A
EAN-No. 4000896247387

57,80 €
netto

Auspuffschellen-Zange

- Zum schnellen Öffnen und Offenhalten der wiederverwendbaren Auspuffschellen sowie zur Demontage und Montage
- Schraube und Mutter der Auspuffschelle können, aufgrund der Zangen-Ausführung, während der Arbeit an der Abgasanlage in der Schelle verbleiben
- Anwendung z.B. an: **CITROËN, PEUGEOT · DS · RENAULT · NISSAN, OPEL · ALFA ROMEO · FIAT · JEEP · CADILLAC · LANCIA · SUZUKI, CHEVROLET · BMW · MERCEDES-BENZ · LAND ROVER · FORD · DACIA · NISSAN · Volvo · MAZDA**
- Vielfacharretierung und Einhandbedienung
- Lösen der Feststellvorrichtung über Druckhebel im Griffbereich
- Zangenspitzen ermöglichen sicheren Halt der Schelle
- Länge: 310 mm
- Spannbereich: 50 mm



Made in Germany

4684-3
EAN-No. 4000896189205

56,50 €
netto

Injektor Schlagauszieher, pneumatisch

- Zum Ausbau von festsitzenden Diesel Injektoren
- Mittels 21 verschiedener Adapter und einer Universalklaue können festsitzende Diesel Injektoren ohne viel Kraftaufwand schonend gelöst werden. Je nach Injektorversion muss dazu das Piezoelement entfernt werden
- Beschädigungen auf Zylinderkopf/Zylinderkopfdeckel durch hohe Kräfte von Abstützungen werden vermieden
- Lieferung im Kunststoff-Koffer

24-teiliger Satz, Inhalt:

- Pneumatischer Diesel Injektoren Auszieher
- Verlängerung für tiefsitzende Injektoren oder verbaute Bauräume
- Universalklaue
- 21 Adapter:
 - M17 x P1.0 für **BOSCH** 110,
 - M18 x P 0.75 für **BOSCH** 120, M20 x P 1.0 für **Denso/A**,
 - Adapter mit Innengewinde M12 x P 1.5 / Außengewinde M20 x P 1.5,
 - Adapter mit Innengewinde M14 x P 1.5 / Außengewinde M22 x P1.5, M14 x P1.5 für **Delphi**,
 - M16 x P1.0 für **TOYOTA**,
 - M18 x P1.5, M8 x P1.0, M8 x P1.25, M10 x P1.0 **Universaladapter**,
 - M14 x P1.5, M14 x P1.0, M25 x P0.5 für **Denso**,
 - M25 x P1.0 für **SIEMENS**,
 - M27 x P0.75 für **BOSCH / FIAT / BMW / PSAW / PSA / MERCEDES / RENAULT**,
 - M27 x P1.0 für Komplettgewinde für **SIEMENS**, M29 x P1.0 für **Delphi**,
 - M31 x P0.75 für **BOSCH CRIN 1**,
 - M26 x P0.75 für **BOSCH CRIN 2**

Material-schonend!

24 NEU!



9098/24
EAN-No. 4000896258086

299,- €*
netto



Konus Satz, 3-teilig

- **Adaptierbares Set für 2-Wege Ausblaspistole 9040-4**
- ① Zur sicheren Reinigung mit Druckluft bei verstopften oder verschmutzten Leitungen/Schläuchen dank Konusaufsatz bis zu \varnothing 35 mm
- ② Festsitzende Zündspulenstecker können mithilfe der unterschiedlichen Konen pneumatisch aufgebläht werden, was somit zum Lösen des festsitzenden Bereiches auf der Zündkerze führt
- Anwendbar für Kraftstoff, Klima und AdBlue®-Leitungen, hydraulische Leitungen sowie Scheibenwaschanlage und Kühlmittel
- Demontage der Stabzündspulen z.B. an 1,0 I · 1,0 I TSI · TFSI · TGI · GTI · CNG · 1,2 I TSI · 1,4 I-25 · 30 · 35 · 40 · 45 TSI · TFSI · TGI · CNG · GTE · Mild Hybrid · e-Hybrid 1,6 I · 1,6 I SRE · MPI 2,0 I GTI"
- AUDI** A1 · A3 · A4 · A5 · Q2 · Q3
- CUPRA** Formentor · León
- SEAT** Alhambra · Arona · Ateca · Ibiza · León · Mii · Tarraco · Toledo
- ŠKODA** Citigo · Fabia · Kamiq · Karoq · Kodiaq · Octavia · Rapid · Scala · Super · Yeti
- VW** Caddy · Golf 6, 7, 8 · Jetta 4 → 7 · CC · Passat B8 / Polo 5 → 6 · Arteon · Beetle · Taigo · Tiguan · Touran · T-Cross · T-Roc · Up! · Scirocco · Sharan · T7
- Anschlussgewinde (außen): 1/8" PF 28

3 NEU!

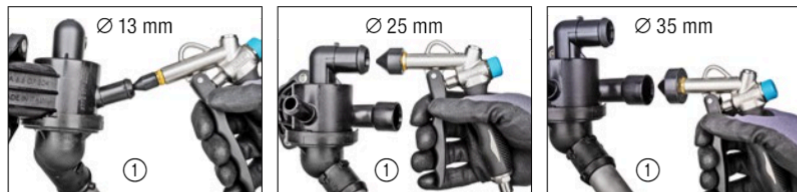
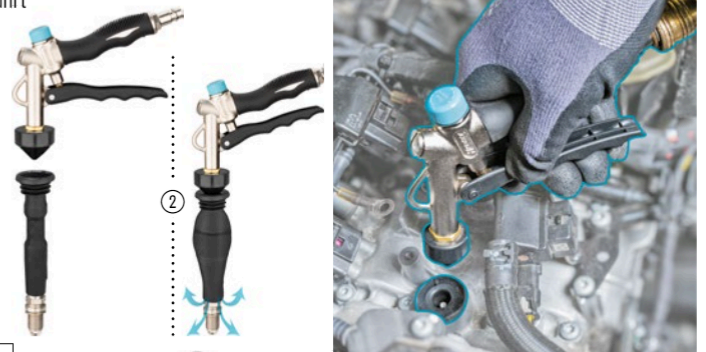

9040-42/3
EAN-No. 4000896254767

18,90 €*
netto

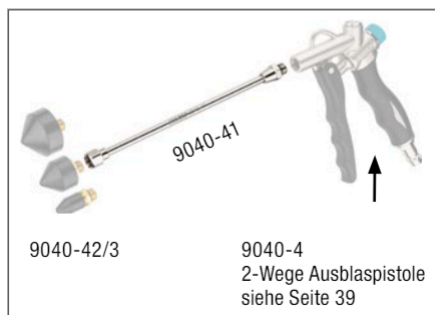

Edelstahl Verlängerung

- Tiefliegende und festsitzende Zündspulenstecker können mit dem Konus Satz gelöst werden
- Anschlussgewinde (innen und außen) 1/8" PF 28
- Länge: 187 mm

NEU!



9040-41
EAN-No. 4000896254781

9,90 €*
netto



1/2" Schlag-, Maschinenschrauber Steckschlüsseinsatz, Sechskant

- Kunststoff-Einsatz zum Schutz der Oberflächen an den Radschrauben
- Länge: 85 mm

12⁵ 1/2



s 17 mm

Made in Germany
903SLG-17
EAN-No. 4000896045822

17,60 €*
netto



s 19 mm

Made in Germany
903SLG-19
EAN-No. 4000896045839

18,40 €*
netto



s 21 mm

Made in Germany
903SLG-21
EAN-No. 4000896055135

18,40 €*
netto



s 22 mm

Made in Germany
903SLG-22
EAN-No. 4000896155453

22,90 €*
netto

- Extra lang:
130 mm



s 17 mm

Made in Germany
904SLG-17
EAN-No. 4000896100576

46,90 €*
netto



s 19 mm

Made in Germany
904SLG-19
EAN-No. 4000896203710

46,90 €*
netto

1/2" Sätze

Je 3 Einsätze in praktischer Vorratsbox

12⁵ 1/2

3



s 17 mm (3x)

Made in Germany
903SLG-17/3
EAN-No. 4000896191697

39,50 €*
netto



s 19 mm (3x)

Made in Germany
903SLG-19/3
EAN-No. 4000896191734

44,70 €*
netto



s 17 mm · s 19 mm · s 21 mm

Made in Germany
903SPC/3
EAN-No. 4000896128754

39,- €*
netto

Sonderprofil

- Länge: 86 mm



s 17 mm

- MERCEDES-BENZ
- Made in Germany**

905SLG-17
EAN-No. 4000896198795

14,50 €*
netto



s 21 mm

- KIA & HYUNDAI
- Made in Germany**

905SLG-21
EAN-No. 4000896201624

15,90 €*
netto

1/2" Steckschlüsseinsatz FORD Radverschraubung

- Lösewerkzeug beidseitig verwendbar für **FORD** Modelle
- Bei fehlender oder deformierter Chromabdeckung kann die Radmutter nicht mehr mit Standard Steckschlüsseinsatz betätigt werden
- Lösung: Zwei Doppel-Steckschlüsseinsätze statt vier einzelne Steckschlüssel
- Oberfläche: phosphatiert, geölt

Für die Anwendung bei fehlender Chromabdeckung



Für die Anwendung bei beschädigter / deformierter Chromabdeckung



2-teiliger Satz:

- 900SLG-18x20 Steckschlüsseinsatz
- 917S-3 Verlängerung

12⁵ 1/2

2

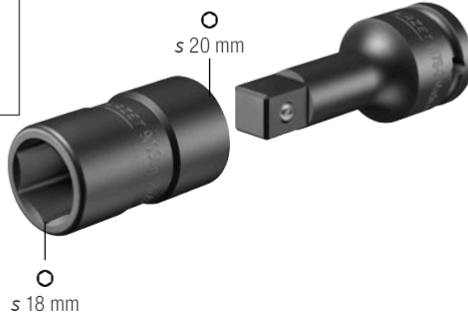

Made in Germany
900SLG-18X20/2
EAN-No. 4000896242023

28,90 €*
netto

3-teiliger Satz:

- 900SLG-18x20 Steckschlüsseinsatz
- 900SLG-20x22 Steckschlüsseinsatz
- 917S-3 Verlängerung

12⁵ 1/2

3



Made in Germany
900SLG-1822/3
EAN-No. 4000896246274

37,50 €*
netto

EIN POWER ADAPTER – VIELE MÖGLICHKEITEN!

Für alle Einsätze mit
Außensechskant s 24mm:
900SZ6 · 990S · 985S



Zum Lösen von
1/2" Antrieben
mit 3/4" Power!

Alles passt – mit
Sicherheit!



3/4" Adapter auf 1/2"

- Auswechselbare Einsteckklinge ● 24 mm – ■ Antrieb 12,5 = 1/2"
- Mit Bohrung für Sicherungstift oder Sicherungsfeder und Rille für O-Ring
- Oberfläche: phosphatiert, geölt

Made in Germany
1007S-7/4

EAN-No. 4000896215416

40,90 €
netto



1/2" · 3/4" Doppel-Sechskant Traktionsprofil Satz

- s 19 · 21 · 22 · 24 · 27 ·
30 · 32 · 36 mm

Made in Germany
900SZ6/11

EAN-No. 4000896225378

149,- €
netto



1/2" · 3/4" XZN Profil Satz

- Verschraubungen an Nkw und Pkw mit XZN-Profil z.B. an Fahrwerk, Bremsanlagen (Bremsträgern), Motoren, Stoßdämpfern sowie Nockenwellen-Rad
- M14 · M16 · M18
- Kurz: 43 mm
- Lang: 75 mm

Made in Germany
990S/11

EAN-No. 4000896162406

119,- €
netto



1/2" · 3/4" Sechskant Profil Satz

- Verschraubungen an Nkw und Pkw z.B. an Fahrwerk, Bremsanlagen (Bremsträgern), Motoren und Stoßdämpfern
- s 14 · 17 · 19 mm
- Kurz: 45 mm
- Lang: 75 mm

Made in Germany
985S/11

EAN-No. 4000896211951

129,- €
netto



1/2" · 3/4" Schlag-, Maschinenschrauber Steckschlüssel Satz

900SZ6
s 19 · 21 · 22 · 24 · 27 ·
30 · 32 · 36 mm

985S
s 14 · 17 · 19 mm

990S
M14 · M16 · M18

985S
s 14 · 17 · 19 mm

990S
M14 · M16 · M18

Made in Germany
163-570/24

EAN-No. 4000896233441

335,- €
netto



1/2" Ergänzung zu 985S/11

- Antrieb wahlweise mit 1/2" oder ● 24 mm



Made in Germany
985S-22

EAN-No. 4000896218219

16,90 €
netto



Made in Germany
985S-24

EAN-No. 4000896218226

17,30 €
netto

1/2" Steckschlüsseleinsatz, Sechskant

- Länge: 85 mm

Made in Germany
903SLG6-17

EAN-No. 4000896223596

23,50 €
netto

Made in Germany
903SLG6-19

EAN-No. 4000896223589

23,50 €
netto



Reifenfüll-Messgeräte

- Manometer-Messbereich: 0–12 bar, Teilung: 0,1 bar
- Max. Druck: 12 bar
- Temperaturbereich: -20°C bis 60°C
- Skalenwerte in bar
- Schlauch mit integriertem Momentstecknippel
- Messtoleranz: -15°C bis 25°C, 0 – 4 bar: ±0,08 bar, ab 4 – 12 bar: ±0,16 bar
- Schlauchlänge: 1.000 mm



Geeicht

Nacheichung möglich
(nicht durch HAZET)

9041G-1

EAN-No. 4000896212385

79,90 €*
netto



Ø 80 mm

- Manometer-Messbereich: 0–12 bar, Teilung: 0,01 bar
- Max. Druck: 12 bar
- Temperaturbereich: -20°C bis 50°C
- Anzeige umschaltbar zwischen bar / PSI / Kg/cm²
- Schlauch mit integriertem Momentstecknippel
- Messtoleranz: -15°C bis 25°C: ±0,1 bar
- Schlauchlänge: 400 mm



Digital

9041D-1

EAN-No. 4000896212378

79,90 €*
netto



Ø 63 mm

- Manometer-Messbereich: 0–12 bar, Teilung: 0,1 bar
- Max. Druck: 12 bar
- Temperaturbereich: -10°C bis 40°C
- Skalenwerte in psi und bar
- Schlauch mit integriertem Momentstecknippel
- Messtoleranz: -15°C bis 25°C: ±0,3 bar
- Schlauchlänge: 400 mm



Standard

9041-1

EAN-No. 4000896147076

33,80 €*
netto



Ø 63 mm

Radnaben-Schleifer

- Mit $\frac{1}{2}$ " Innenvierkant-Aufnahme zur Aufnahme z.B. auf Pneumatik-, Akku- sowie netzgebundenen Schlagschraubern
- Für Pkw Radnaben bis 160 mm Ø
- Innendurchmesser: 75 mm Ø



4960V-160/2

EAN-No. 4000896218394

73,50 €*
netto

2-teiliger Satz:

- 1 Grundkörper
- 1 Schleifscheibe

Ø 160 mm

Radnaben-Schleifer

- 11 mm Außensechskant mit 3 Anlageflächen zur Aufnahme z.B. auf Pneumatik-, Akku- sowie netzgebundenen Bohrmaschinen
- Für Pkw Radnaben bis 160 mm Ø
- Innendurchmesser: 75 mm Ø



4960R-160/4

EAN-No. 4000896218820

110,90 €*
netto

4-teiliger Satz:

- 1 Grundkörper
- 3 Schleifscheiben

Ø 160 mm

Felgenflansch-Reiniger

- 11 mm Außensechskant mit 3 Anlageflächen zur Aufnahme z.B. auf Pneumatik-, Akku- sowie netzgebundenen Bohrmaschinen
- Für Radzentrierungsdurchmesser: mindestens 51 mm
- Außendurchmesser bis 160 mm Ø



4960F-160/2

EAN-No. 4000896218387

75,90 €*
netto

2-teiliger Satz:

- 1 Grundkörper
- 1 Schleifscheibe

Ø 160 mm



Bremssattel-Feile

- Flachscher an der Stirnseite zur Entfernung von groben Rückständen
- 12 mm breit



Made in Germany

4968-1

EAN-No. 4000896084739

29,90 €*
netto



Bremssattel-Bürste

- Entfernen von hartnäckigem Bremsstaub und Schmutz im Scheibenbremsattel
- Länge: 225 mm



Made in Germany

4968-2

EAN-No. 4000896084821

9,90 €*
netto

Messing Bremssattel-Bürste

- Reinigen von Aluminium-Bremssätteln
- Länge: 225 mm



Made in Germany

4968-3

EAN-No. 4000896089147

13,90 €*
netto

Haken Satz

- Haken \varnothing 7 mm
- Oberfläche: tauchlackiert
- Länge: 190 mm



4968/2H

EAN-No. 4000896221820

9,20 €*
netto

Bremsscheiben-Messschieber / Dickenmesser

- Messung ohne Demontage der Räder möglich
- Mühelose Messung am Fahrzeug im Rahmen der Direktannahmen im Beisein des Kunden
- Eignet sich auch für die Anwendung an Nkw
- Länge: 395 mm



Messbereich:
0 – 60 mm

4956-3

EAN-No. 4000896219032

45,70 €*
netto



Bremsscheiben-Messschieber

- Einfache, schnelle Bestimmung des Bremsscheiben-Durchmessers durch Felgenöffnungen ohne Demontage der Räder
- Länge: 450 mm



Messbereich:
200 – 400 mm

4956-4

EAN-No. 4000896222339

85,- €*
netto

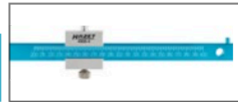

Bremsenprüf Werkzeug Satz

- Kontrolle des Seitenschlags der Brems Scheibe
- Mikrometer-Schraube zur exakten Bestimmung der Brems Scheiben-Dicke
- Präzisions-Kleinstuhr zur Überprüfung des Seitenschlags
- Gelenkarm mit Magnetfuß als Aufhängung bzw. zur exakten Positionierung der Kleinstuhr am Fahrzeug



4968/3

EAN-No. 4000896149179

159,- €*
netto

Bremskolben Rücksetzwerkzeug Satz, pneumatisch

- Zurücksetzen von Bremskolben an schwimmend gelagerten Bremssattelanlagen mit oder ohne Handbrems-Feststelleinrichtung
- Universell einsetzbar durch 3-teiligen Adapter Satz
- Größtmögliche Rückholbewegung der Kolbenstange bis ins Gehäuse – Betätigung auch bei weit ausgefahrenen Bremskolben
- Für kleinste Bremssattel MINI - BMW 1er bis BMW X7 (aktuell größter Bremssattel)
- Pneumatische Unterstützung in Verbindung mit schwenkbarem Drehhebel ermöglicht einfaches, schnelles Zurücksetzen ohne Kraftaufwand

2-teiliger Satz:

- Grundgerät 4970P-1
- Adapter Satz 4970P-02/3



4970P-1/4

EAN-No. 4000896232970

136,50 €*
netto

Weitere Druckplatten siehe Werkzeug-Handbuch 2024, ab Seite 447

Bremskolben Rücksetzwerkzeug

- Für das beschädigungsfreie Zurücksetzen der Bremskolben (Schwimmsattel / Festsattel) an Scheibenbremsen
- Für gängige Fahrzeugtypen ohne integrierte Handbrems-Feststelleinrichtung
- Plattenbreite 50mm



Made in Germany

4971-1

EAN-No. 4000896156245

156,- €*
netto

Bremsadapterplatten Satz

- Für Bremskolben Rücksetzwerkzeug 4971-1 zum beschädigungsfreien Zurücksetzen von Doppelkolben Bremssätteln
- Verbreiterung der Auflagefläche auf 100 x 72 mm
- Einfaches Fixieren der Adapterplatten durch 2 Scheibenmagnete: \varnothing 20 mm (Haltekraft pro Magnet: 2 kg)



Made in Germany

4971-2/2

EAN-No. 4000896246243

76,10 €*
netto



Sicherungsring-Zangen Satz

- Fachgerechtes, zentriertes Einsetzen des Sicherungsrings, z.B. bei der Montage des Gelenks auf der Antriebswelle
- Einfache, beschädigungsfreie Montage des Antriebswellengelenks: Beschädigung der Verzahnungen von Gelenk und Welle werden bei der Montage des Antriebswellengelenks mit innenliegendem Sicherungsring vermieden
- Einfaches Fixieren der Feststellzange über dem Sicherungsring
- Beim Aufschlagen des Gelenks rutscht die Zange automatisch nach unten
- Für Antriebswellen aller Hersteller
- Einhandbedienung der Zange
- Keine weiteren Hilfswerkzeuge notwendig



15-teiliger Satz:

- Sicherungsring-Zange 1847-12
- 7 Halbschalen Paare: \varnothing 19 · 21,4 · 22,3–23 · 23,8–24,6 · 26,2–26,9 · 28,5–29,2 · 30 mm

Anwendungs-Tipp:

- Passende Halbschalen (Wellendurchmesser) in Zange einsetzen
- Zange auf Verzahnung mit vormontierten Sicherungsring setzen und spannen
- Vorpositionierung des Gelenks durch konische Formgebung der Zange ermöglicht einfachere Einführung der Verzahnung ohne Beschädigungen.



Halbschalen Paar

- Einfache, beschädigungsfreie Montage des Antriebswellengelenks an VW T5 · T6
- \varnothing 32,8 mm



Ergänzung für
1847-12/15

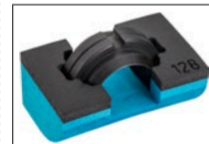

Made in Germany

1847-12/15

EAN-No. 4000896221288

344,- €
netto

Made in Germany

1847-128/2

EAN-No. 4000896242009

44,60 €
netto

Doppel-Konus Radlagerwerkzeug Satz

- Demontage geschraubter Radlagereinheiten der 3. Generation in Kombination mit HAZET Schlagauszieher 1969-17
- Einsetzbar an Vorder- und Hinterachse
- Für VAG · FORD · MAZDA · TOYOTA · MITSUBISHI · AUDI A4 · A6 · VW Passat · ŠKODA Octavia · SEAT etc.
- In Weichschaum-Einlage

11-teiliger Satz:

- 1 x Spindel Gesamtlänge: 305 mm Außengewinde TR 20 x 3 Innengewinde M20 x 1,5
- 2 x Spindelmutter TR 20 x 3
- 2 x Kontermutter TR 20 x 3
- 6 x Konus



Made in Germany

4933-1/11

EAN-No. 4000896223022

199,- €
netto



Schlagauszieher

- Schlaggewicht: 6 kg
- Anschlußgewinde: M20 x 1,5
- Gesamtlänge: 890 mm



1969-17

EAN-No. 4000896223015

189,- €
netto

Antriebswellen Demontage / Montage Satz

12

- Trennen des Antriebswellengelenks und Einziehen der Welle durch die Radnabe mit nur einem Werkzeug
- Trennung des Antriebswellengelenks von der Welle mit Hilfe der Hülsen oder Spindel in Verbindung mit z.B. HAZET Schlaghammer 4797-1 (nicht im Lieferumfang enthalten)
- Einziehen der Antriebswelle durch die Radnabe bei den Fahrzeugen, wo die Antriebswelle sehr schwergängig durch die Radnabe ziehbar ist
- Geeignet für alle Fahrzeugmarken
- Für Antriebswellen mit Außen- und Innengewinde

12-teiliger Satz:

- 2 Spindeln (M14, M16) zum Ziehen der Antriebswelle durch Radnabe oder zum Trennen des Gelenks von der Welle bei Gelenken mit Innengewinde
- 2 Hülsen zum Abstützen auf Radnabe
- 1 Spindelmutter
- 7 Gewindehülsen-Adapter:
 - M16 x 1,5 VAG, MAZDA
 - M18 x 1,5 Volvo, SUZUKI, OPEL
 - M20 x 1,5 MERCEDES-BENZ, VAG, MITSUBISHI, MAZDA
 - M22 x 1,5 FIAT, PSA, BMW, FORD, OPEL, HYUNDAI
 - M24 x 1,5 RENAULT, BMW, MERCEDES-BENZ, OPEL, MAZDA, HONDA, VAG
 - M27 x 1,5 PSA, BMW, FORD
 - M30 x 1,5 MERCEDES-BENZ, PSA, BMW



Made in Germany

4935-11/12

EAN-No. 4000896217434

344,- €
netto



Schlag-Ausziehgerät

- M16 x 1,5
- Schlaggewicht: 1,8 kg
- Oberfläche: verzinkt (Cr6 frei)
- Länge: 460 mm

Geeignet für den Einsatz mit 4935-11/12

Made in Germany

4797-1

EAN-No. 4000896121175

112,50 €
netto



Stationärer Universal Federspanner Satz

Innovatives Aufnahme- und Montagekonzept

- Schwenkbar in waagerechte oder senkrechte Arbeitsposition
- HAZET Empfehlung ergonomische Arbeitshöhe: Senkrecht einstellen, waagrecht betätigen
- Beschädigung an Dämpfern und Kopfplatten ausgeschlossen (keine Überlastungsmöglichkeit)
- Einfache, arretier- und fixierbare Federbeinaufnahme

Hohe Sicherheit

- Durchgängig sichere Aufnahme der Kopfplatten
- Gewindebeschädigung der Kolbenstange ausgeschlossen
- Permanente Fixierung der Feder während gesamten Arbeitsvorgangs

Investitions-Sicherheit – Nutzung vorhandener

Komponenten SYSTEM 4900

- Vorhandene Grundgeräte 4900-2 A und alle Spannplatten des Systems 4900 einsetzbar

- Einsatz zukünftiger Anwendungen gesichert

Dokumentationsfähigkeit durch Skalierung

- Deutliche Zeitersparnis im Wiederholungsfall
- Feste Fixierung erübrigt Neueinstellung bei gleichem Federbein (links/ rechts)

4-teilig, Inhalt:

- Sicherheits Federspanner Grundgerät 4900-2A
- Grundträger 4903-1
- Universal Spannsteller, verstellbar 4903-2
- Universal Spannplatte, verstellbar, inklusive Sicherheits-Adapter 4903-3

Made in Germany

4903/4

EAN-No. 4000896180561

2.585,- €
netto

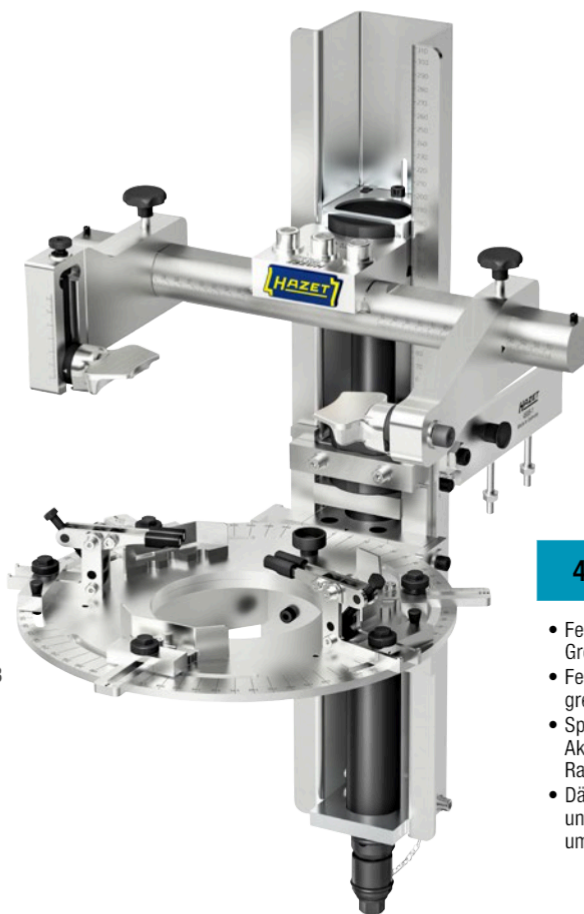

4 Schritte zum Erfolg:

- Federbein auf Spannsteller über Greifer und Bremsen fixieren
- Feder mit Universal Spannplatte greifen
- Spanner mit Umschaltknarre, Akkuschrauber oder Druckluft-Ratschenschrauber betätigen
- Dämpfer lastfrei demontieren und Neuen montieren (danach umgekehrte Reihenfolge)

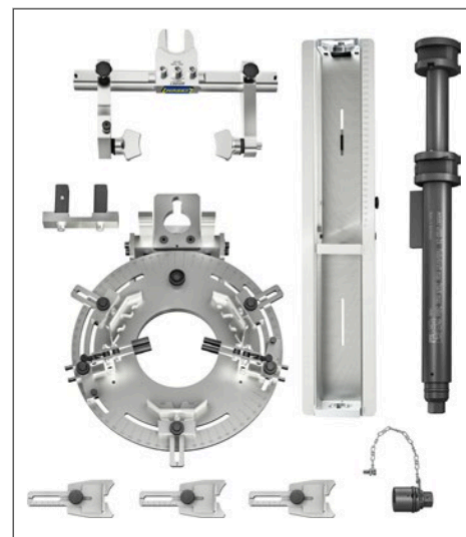
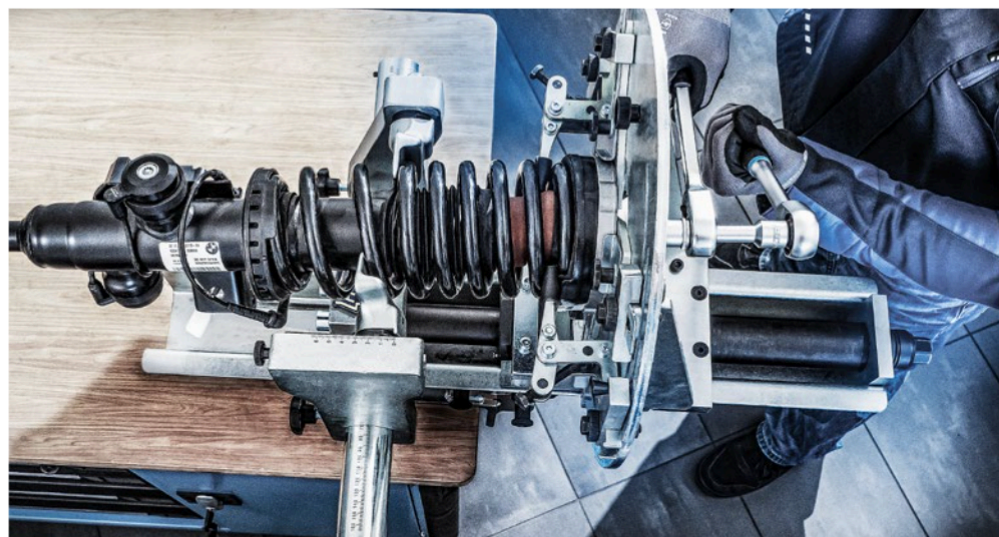

Sicherheits Federspanner Satz

- Montage und Demontage der Schraubenfeder beim Stoßdämpferwechsel
- Schlagschraubertauglich
- Einsetzbar bei circa 100 verschiedenen Fahrzeugtypen
- Geschlossenes System – Wartungsfrei
- Variables System durch schnell auswechselbare Spannplatten-Paare
- Schraubstock-Klemmleiste
- Maximaler Spannweg: 309 mm

5-teilig, Inhalt:

- Grundträger 4900-2A
- 2 Spannplatten 4900-11
- 2 Spannplatten 4900-12

Made in Germany

4900-2A/5

EAN-No. 4000896086054

1.062,- €
netto



Anwendungs-berater



Universal Innenfederspanner Satz

- Montage und Demontage der Schraubenfeder an der Hinterachse
- Pendel-Sechskant-Kopf für gleichmäßige Kraftverteilung mit integriertem Verdrehschutz für obere Spannplatten
- Einseitiges Gegenhalten der Spindel durch oben angebrachten Sechskant, z.B. mit Ring-Maulschlüssel HAZET 600 N-13 möglich
- Aus- und Einbau von Federn mit kleinem Windungsabstand, z.B. beim MINI Cooper S (dritte Generation), VW Passat (B8)
- Verlängerung des Spannwegs auf 120 mm sowie Erhöhung der maximalen Belastung für steigende Fahrzeuggewichte (E- und Hybridfahrzeuge) für ein sicheres Arbeiten bis 31.000 N → Geprüft mit mindestens vierfacher Sicherheit gegen Bruch (GS-Zeichen geprüfte Sicherheit)
- 17° Schwenkwinkel der Spannplatten gewährleistet nun die Demontage von C-förmigen (gebogenen) Federn, z.B. beim AUDI A4 (B9), VW Golf 7
- Innen- und Außenführung der Spannplatten verhindert Herausrutschen der Feder
- Alle Spannplatten inklusive mehrfach verwendbaren, auswechselbaren Kunststoff-Schutzauflagen



Universell einsetzbar an nahezu allen PKW's!

6-teiliger Satz, Inhalt:

- 1 Innenfederspanner 4904-1
- 1 Spannplatte 4904-10 · Spannweite 64 – 115 mm
- 1 Spannplatte 4904-11 · Spannweite 64 – 115 mm
- 1 Spannplatte 4904-12 · Spannweite 79,5 – 133 mm
- 1 Spannplatte 4904-13 · Spannweite 79,5 – 133 mm
- 1 Rohr-Doppelsteckschlüssel 4902-224 · s 24 mm



Made in Germany

4904/6

EAN-No. 4000896238897

459,- €
netto



Highlights:

- Ein-Mann Bedienung
- Entfallen zeitaufwändiger Arbeiten bei den meisten Feder-Demontagen:
- Ausbau von Achsteilen überflüssig
- Achsvermessung nicht mehr notwendig
- Demontage und Montage in jeweils wenigen Minuten pro Seite
- Kompakte Bauweise ermöglicht den Federwechsel mit erheblicher Zeitersparnis

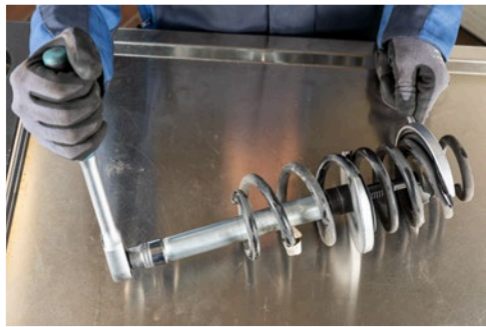

Abstützvorrichtung

- Verhindert unerwünschtes Hochziehen des Fahrwerks während des Federspannprozesses
- Universell einsetzbar an fast allen Fahrzeugen – Hilfreich an Fahrzeugen mit Mehrlenker-Achse
- Schutzauflagen verhindern Beschädigung der Fahrzeugteile
- Erleichtert Ausbau der Hinterachsfedern
- Sicherheit: Sichtkette erinnert an Ausbau des Werkzeugs
- Verwendung in Verbindung mit Universal Innenfederspanner Satz 4904/6
- Spannbereich: 80 – 127 mm
- Druckstück-Durchmesser: 30 mm
- Länge der Kette: 750 mm

Ergänzung zu 4904/6

Made in Germany

4912-6

EAN-No. 4000896238835

43,50 €
netto

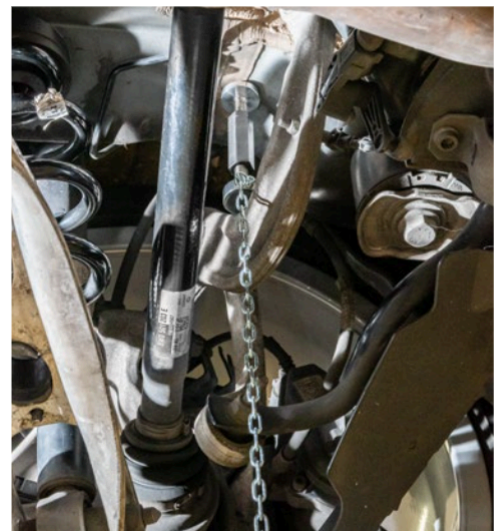

Universal Spreizer

- Universeller Einsatz durch großen Spreizbereich 5 – 11.5 mm
- Aufweiten von Federbein- und Tragellenkaufnahmen (zur Trennung des Federbeins vom Radlagergehäuse)
- Optimierte Endanschläge mit Sichtfenster
- Antrieb mit 1/4" Aufnahme zur Überlastsicherung
- Robuste, verstärkte Ausführung
- Kompakte Bauweise
- Für Handbetätigung
- Maße: L 60 x H 30 x T 24 mm



Made in Germany

4912-5N

EAN-No. 4000896249312

54,- €
netto



Großen Spreizbereich
5 – 11.5 mm



6.3 1/4"

Sichtfenster zur Kontrolle des Spreizbereiches von 5 – 11.5 mm



Jetzt mit Einlauffase zum optimierten Einführen des Spreizers in den Achsschenkel!

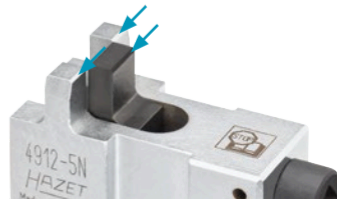

Gegenhalten mit s 17 mm möglich

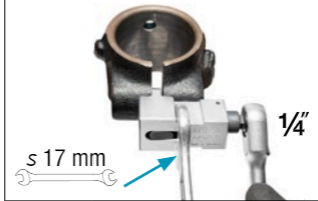

1/2" Spezial Schraubendreher-Steckschlüsseleinsatz Satz

- Betätigung der Radlagerverschraubung im Aluminium-Gehäuse bei **AUDI** und **VW** Fahrzeugen sowie **SEAT** und **ŠKODA**
- Ermöglicht Lösen der Radlagerverschraubung ohne Ausbau der Antriebswelle und Kugelgelenk – Zeitersparnis: ca. 35 Min.
- Verjüngung am Schaft ermöglicht das Vorbeikommen am Antriebswellengelenk
- Ideal für beengte Bauraumverhältnisse
- Klinge mit TiN-Beschichtung
- 2 Längen verfügbar für 4-Lenker Achse und McPherson Federbeine
- Abtrieb: Innen Vielzahn Profil XZN M12
- Für Handbetätigung

Made in Germany

2584-12/2

EAN-No. 4000896252640

49,- €
netto

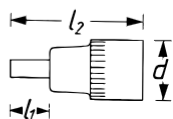

l_1 mm	l_2 mm	d mm
41	74	23

l_1 mm	l_2 mm	d mm
81	114	23



12.5 1/2"

2

TiN

Kurze Ausführung



Lange Ausführung



3/8" Antriebswellen Schraubendreher-Steckschlüsseleinsatz

- Betätigung der Steckwelle bei **AUDI** und **VW** Fahrzeugen sowie **SEAT** und **ŠKODA**
- Lösen und Festziehen der Befestigungsschrauben am Hitzeschutzblech beim Ausbau der Antriebswelle
- Universell einzusetzen bei tiefliegenden Verschraubungen
- Auch bei Getriebeinstandsetzung verwendbar
- Drehmomentgesteuerter Schraubanzug z.B. mit HAZET 5110-3CT möglich (Herstellerangaben beachten)
- Extralange Ausführung
- Abtrieb: Innen Sechskant Profil
- Für Handbetätigung

5 6 mm

Made in Germany

2584LG-1A

EAN-No. 4000896252817

22,50 €
netto

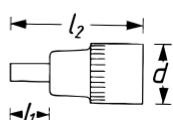

l_1 mm	l_2 mm	d mm
332	359	19



10 3/8"

10 3/8"



Bit Schlagschraubendreher Satz

23

- Betätigen von festsitzenden Schraubverbindungen durch Schlag
- Bis 80 Nm Löse- bzw. Anzugs-Drehmoment
- Kein Strom, Druckluft oder andere Hilfsmittel nötig



2272/23N
EAN-No. 4000896192687



129,- €
netto

Klebschlag-Hämmer

- Anbringen von Zierleisten, Arbeiten an Dachreling, sowie für Sattler- und Polsterarbeiten



1959-2
EAN-No. 4000896102259

139,- €
netto



1959-3
EAN-No. 4000896008728

153,- €
netto



1959-4
EAN-No. 4000896127221

167,- €
netto

- Gummikörper 70 x 70 mm

- Gummikörper 70 x 140 mm

- Ohne Streifenbildung
- Weißer Gummikörper 70 x 140 mm

Pol- und Batterieklemmen-Reinigungsbürste

- Reinigen der Batteriepole und -klemmen



4650-4
EAN-No. 4000896022038

12,- €
netto



Achsmanschetten Spann-Zange

- Montage von Hytelachsmanschetten und speziellen Edelstahlklemmen mit vorgegebenen Drehmoment-Anzugswerten in Verbindung z.B. mit Drehmoment-Schlüssel HAZET 6110-1CT
- Für VW, AUDI, SEAT, ŠKODA, OPEL, FORD usw.



10 3/8

Made in Germany

HAZET No.	Bezeichnung	EAN-No. 4000896 +	€* netto
1847	Achsmanschetten Spann-Zange	050918	154,80
1847/3	Achsmanschetten Spann-Zange 1847 mit Wechselbacken 90° (1847-090/2)	206902	179,-



Stethoskop



2151
EAN-No. 4000896013043

79,- €
netto



Schlauchschellen-Zangen



- Spannbereich: 35 mm
- Länge: 206 mm

Made in Germany
798-3
EAN-No. 4000896102433

49,- €
netto



- Spannbereich: 40 mm
- Länge: 210 mm

Made in Germany
798-5
EAN-No. 4000896031955

33,80 €
netto

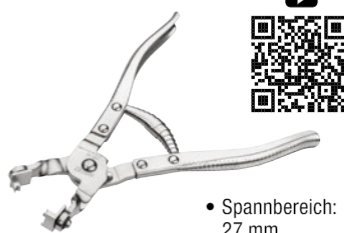

- Spannbereich: 27 mm
- Länge: 192 mm

Made in Germany
798-13
EAN-No. 4000896155248

59,50 €
netto



- Spannbereich: 40 mm
- Länge: 210 mm

Made in Germany
798-17
EAN-No. 4000896186068

42,50 €
netto



Zylinderkopf Dichtigkeits-Prüfgerät

- Inhalt:
- Tester 4793-1
 - Reaktionsflüssigkeit (250 ml) 4793-2
 - Spülflüssigkeit (250 ml) 4793-3



Made in Germany
4793/3
EAN-No. 4000896076192

148,- €
netto



Muttersprenger, mechanisch

- Sprengen von Muttern der Güteklasse 5 und 6



Made in Germany

HAZET No.	SW mm	EAN-No. 4000896 +	€* netto
847-0410A	1 - 17	139903	75,-
847-1027A	17 - 24	139910	77,-



*Unverbindlich empfohlene Aktionspreise zzgl. MwSt. - Preisgültigkeit ab 01.03.2024 bis spätestens 28.02.2025
Preisänderungen vor 28.02.2025 bei gestiegenen Einstands- oder Produktionskosten vorbehalten - Irrtümer vorbehalten.